

Climaland

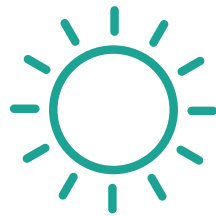

YFANTIS GROUP

ΥΔΡΑΥΛΙΚΑ

YFANTIS GROUP

Energy Solutions

est. 1980

ΑΘΗΝΑ

ΝΕΑ ΦΙΛΑΔΕΛΦΕΙΑ
ΘΕΣΣΑΛΟΝΙΚΗΣ 6
Τ.Κ. - 143 42
ΤΗΛ - 210 25 30 115

ΘΕΣΣΑΛΟΝΙΚΗ

ΔΕΛΦΩΝ 31
Τ.Κ. - 546 41
ΤΗΛ - 2316 020224

ΥΠΟΚΑΤΑΣΤΗΜΑ

ΑΧΑΡΝΑΙ
ΚΩΝ/ΠΟΛΕΩΣ 402
Τ.Κ. - 136 71
ΤΗΛ - 210 25 30 115

www.climaland.gr
info@climaland.gr
www.autoheat.gr

ΤΡΑΠΕΖΙΚΟΙ ΛΟΓΑΡΙΑΣΜΟΙ ΟΦΕΩΣ ΕΤΑΙΡΕΙΑΣ Ε. ΥΦΑΝΤΗΣ ΕΜΠΟΡΙΟ ΕΙΔΩΝ ΨΥΞΗΣ ΘΕΡΜΑΝΣΗΣ ΑΝΩΝΥΜΗ ΕΤΑΙΡΕΙΑ

ΣΥΝΕΡΓΑΖΟΜΕΝΕΣ ΤΡΑΠΕΖΕΣ

ΕΘΝΙΚΗ ΤΡΑΠΕΖΑ

ΑΡΙΘΜΟΣ ΛΟΓΑΡΙΑΣΜΟΥ: 165/004843-79
IBAN: GR34 0110 1650 0000 1650 0484 379

EUROBANK

ΑΡΙΘΜΟΣ ΛΟΓΑΡΙΑΣΜΟΥ: 0026.0049.71.0200467206
IBAN: GR24 0260 0490 0007 1020 0467 206

ALPHA BANK

ΑΡΙΘΜΟΣ ΛΟΓΑΡΙΑΣΜΟΥ: 159 00 2002 014751
IBAN: GR43 0140 1590 1590 0200 2014 751

ΤΡΑΠΕΖΑ ΠΕΙΡΑΙΩΣ

ΑΡΙΘΜΟΣ ΛΟΓΑΡΙΑΣΜΟΥ: 5071115326794
IBAN: GR40 0172 0710 0050 7111 5326 794

ΠΕΡΙΕΧΟΜΕΝΑ

ΣΩΛΗΝΕΣ & ΕΞ/ΤΑ ΠΟΛΥΚΗΣ	1-2	ΜΗΧΑΝΠΣΙΦΩΝΕΣ-ΣΙΦΩΝΙΑ ΔΑΠΕΔΟΥ	86
ΣΩΛΗΝΕΣ & ΕΞ/ΤΑ ΠΟΛΥΕΘ/ΝΙΟΥ	3-4	ΜΑΝΤΕΜΕΝΙΑ ΦΡΕΑΤΙΑ	87-88
ΣΩΛΗΝΕΣ & ΕΞ/ΤΑ ΡΡΡ	5-6	ΚΑΛΥΜΜΑΤΑ ΦΡΕΑΤΙΩΝ ΕΠΙΓ/ΝΑ	89-90
ΧΑΛΚΟΣΩΛΗΝΑ	7-8	ΚΑΛΥΜΜΑΤΑ ΔΕΞΑΜΕΝΩΝ - ΣΙΦΩΝΙΑ ΔΑΠΕΔΟΥ	91
ΕΞΑΡΤΗΜΑΤΑ ΧΑΛΚΟΣΩΛΗΝΑΣ	9-10	ΚΑΛΥΜΜΑΤΑ ΦΡΕΑΤΙΩΝ - ΚΥΒΟΦΡΕΑΤΙΑ	92-94
ΟΡΕΙΧΑΛΚΙΝΑ ΕΞΑΡΤΗΜΑΤΑ	11-14	ΣΧΑΡΕΣ ΦΡΕΑΤΙΩΝ	95
ΣΙΔΗΡΟΣΩΛΗΝΕΣ	15	ΕΠΙΓ/ΝΑ ΓΡΑΜΜΙΚΑ ΚΑΝΑΛΙΑ	96-97
ΣΙΔΕΡΕΝΙΑ ΕΞΑΡΤΗΜΑΤΑ	16-19	ΣΧΑΡΕΣ ΓΑΛΒΑΝΙΖΕ	98
ΣΙΔΕΡΕΝΙΑ ΕΞ/ΤΑ ΣΥΣΦΙΞΗΣ - ΣΩΛΗΝΟΜΑΣΤΟΙ	20-21	ΚΑΝΑΛΙΑ ΡΡ ΜΕ ΣΧΑΡΕΣ	99-100
ΜΟΝΩΣΕΙΣ	22	ΚΑΝΑΛΙΑ ΡVС ΜΕ ΣΧΑΡΑ ΑΛΟΥΜΙΝΙΟΥ	101-102
ΣΤΗΡΙΓΜΑΤΑ ΣΩΛΗΝΩΝ	23-25	ΙΝΟΧ ΣΧΑΡΑΚΙΑ ΝΤΟΥΖΙΕΡΑΣ ΕΠΙΓ/ΝΑ	103
ΠΡΟΪΟΝΤΑ ΒF	26-27	ΥΔΡΟΡΟΕΣ ΠΛΑΣΤΙΚΕΣ	104-105
ΠΙΝΑΚΕΣ ΥΔΡΟΛΗΨΙΑΣ	28	ΥΔΡΟΡΟΕΣ ΜΕΤΑΛΛΙΚΕΣ	106-107
ΠΡΟΪΟΝΤΑ ΒF	29-32	ΣΩΛΗΝΕΣ ΝΕΡΟΥ	108
ΠΡΟΪΟΝΤΑ SРEK	33-40	ΡΑΚΟΡ ΠΟΛΥΑΙΘΥΛΕΝΙΟΥ Ρ.Ε.	109
ΦΙΛΤΡΑ ΝΕΡΟΥ	41-63	ΕΞΑΡΤΗΜΑΤΑ Ρ.Ε 16ΑТМ	110
ΥΔΡΟΜΕΤΡΑ-ΜΕΙΩΤΕΣ ΠΙΕΣΕΩΣ	64	ΕΞΑΡΤΗΜΑΤΑ ΗΛΕΚΤΡΟΣΥΝΤΗΞΗΣ	111
ΑΝΤΛΙΕΣ GRUNDFOS	65-71	ΣΩΛΗΝΕΣ-ΕΞ/ΤΑ ΠΙΕΣΕΩΣ	112-113
ΔΟΧΕΙΑ ΔΙΑΣΤΟΛΗΣ REFLEX	72	ΣΩΛΗΝΕΣ ΕΥΚΑΜΠΤΟΙ	114-115
ΔΟΧΕΙΑ ΔΙΑΣΤΟΛΗΣ ZILMET	73	ΧΗΜΙΚΑ ΠΡΟΪΟΝΤΑ TURBO	116-119
ΑΝΤΛΙΕΣ TROTEC	74-78	ΣΥΓΚΟΛΛΗΣΗ-ΧΗΜΙΚΑ	120-125
ΑΝΤΛΙΕΣ INGCO	79-82	ΕΡΓΑΛΕΙΑ TROTEC	126
ΣΩΛΗΝΕΣ-ΕΞ/ΤΑ ΑΠΟΧΕΤΕΥΣΗΣ ΡVС	83-84	ΕΡΓΑΛΕΙΑ INGCO	127-152
ΣΩΛΗΝΕΣ-ΕΞ/ΤΑ ΑΠΟΧΕΤΕΥΣΗΣ ΡΡ	85	ΠΥΡΟΣΒΕΣΗ	153



ΠΟΛΥΚΟΣ ΣΩΛΗΝΑΣ ΣΕ ΡΟΛΟ



ΔΙΑΣΤΑΣΗ	ΤΙΜΗ
16X2 μόνωση 6mm	1,72
18X2 μόνωση 6mm	2,49
20X2 μόνωση 6mm	2,62
26X3 μόνωση 9mm	4,53
32X3 μόνωση 9mm	6,71

ΣΩΛΗΝΑ ΓΙΑ FANCOIL μόνωση 13mm

ΔΙΑΣΤΑΣΗ	ΤΙΜΗ
20X2	3,55
26X3	5,39
32X3	8,62

Θερμική αγωγιμότητα: = 0,43 W/mk



ΧΩΡΙΣ ΜΟΝΩΣΗ



ΔΙΑΣΤΑΣΗ	ΤΙΜΗ
16X2	1,26
18X2	1,63
20X2	1,76
26X3	3,20
32X3	4,47

ΡΑΚΟΡ ΑΡΣΕΝΙΚΑ



ΔΙΑΣΤΑΣΗ	ΤΙΜΗ
16x2x1/2"	3,23
18x2x1/2"	3,37
20x2x1/2"	3,60
20x2x3/4"	4,13
26x3x3/4"	5,12
26x3x1"	5,68
32x3x1"	7,20

ΡΑΚΟΡ ΘΗΛΥΚΑ



ΔΙΑΣΤΑΣΗ	ΤΙΜΗ
16x2x1/2"	3,33
18x2x1/2"	3,40
20x2x1/2"	3,63
20x2x3/4"	4,13
26x3x3/4"	4,69
26x3x1"	5,68
32x3x1"	7,43

ΡΑΚΟΡ ΣΥΝΔΕΣΗΣ



ΔΙΑΣΤΑΣΗ	ΤΙΜΗ
16x16x2	2,94
18x18x2	3,50
20x20x2	3,73
26x26x3	5,25
32x32x3	7,69

ΓΩΝΙΕΣ ΑΡΣΕΝΙΚΕΣ



ΔΙΑΣΤΑΣΗ	ΤΙΜΗ
16x2x1/2"	4,19
18x2x1/2"	4,42
20x2x1/2"	4,72
20x2x3/4"	5,28
26x3x3/4"	6,63
26x3x1"	-
32x3x1"	10,99

ΓΩΝΙΕΣ ΘΗΛΥΚΕΣ



ΔΙΑΣΤΑΣΗ	ΤΙΜΗ
16x2x1/2"	4,06
18x2x1/2"	4,46
20x2x1/2"	4,75
20x2x3/4"	5,15
26x3x3/4"	6,34
26x3x1"	-
32x3x1"	9,74

ΓΩΝΙΕΣ ΣΥΝΔΕΣΗΣ



ΔΙΑΣΤΑΣΗ	ΤΙΜΗ
16x16x2	4,13
18x18x2	4,75
20x20x2	5,05
26x26x3	7,49
32x32x3	11,98

ΤΑΥ ΘΗΛΥΚΑ



ΔΙΑΣΤΑΣΗ	ΤΙΜΗ
16x2x1/2"	5,45
18x2x1/2"	6,57
20x2x1/2"	7,03
20x2x3/4"	7,36
26x3x3/4"	9,24
26x3x1"	-
32x3x1"	15,18

ΤΑΥ ΣΥΝΔΕΣΗΣ



ΔΙΑΣΤΑΣΗ	ΤΙΜΗ
16x16x2	5,28
18x18x2	6,57
20x20x2	7,03
26x26x3	10,89
32x32x3	16,34

ΓΩΝΙΕΣ ΘΗΛ. ΜΕ ΣΤΗΡΙΓΜΑ



ΔΙΑΣΤΑΣΗ	ΤΙΜΗ
16x2x1/2"	5,38
18x2x1/2"	5,91

ΣΤΗΡΙΓΜΑ ΜΠΑΤΑΡΙΑΣ ΠΛΗΡΕΣ

ΔΙΑΣΤΑΣΗ	ΤΙΜΗ
16x2x1/2"	14,50
20x2x1/2"	16,00



IIP - Italia



DVGW - Germania



CSTB - Francia



KIWA - Olanda

ΕΞΑΡΤΗΜΑΤΑ ΣΥΣΦΙΞΕΩΣ ΠΟΛΥΣΤΡΩΜΑΤΙΚΗΣ



ΡΑΚΟΡ ΑΡΣΕΝΙΚΑ

ΔΙΑΣΤΑΣΗ	ΤΙΜΗ
16x2x½"	1,32
18x2x½"	2,06
20x2x½"	2,62
20x2x¾"	2,94
26x3x¾"	3,92
26x3x1"	4,10
32x3x1"	5,18



ΡΑΚΟΡ ΘΑΛΥΚΑ

ΔΙΑΣΤΑΣΗ	ΤΙΜΗ
16x2x½"	1,34
18x2x½"	2,14
20x2x½"	2,14
20x2x¾"	2,66
26x3x¾"	3,96
26x3x1"	4,18
32x3x1"	5,18



ΡΑΚΟΡ ΣΥΝΔΕΣΗΣ

ΔΙΑΣΤΑΣΗ	ΤΙΜΗ
16x16x2	2,24
18x18x2	3,14
20x20x2	3,66
26x26x3	6,68
32x32x3	8,96



ΓΩΝΙΕΣ ΑΡΣΕΝΙΚΕΣ

ΔΙΑΣΤΑΣΗ	ΤΙΜΗ
16x2x½"	1,96
18x2x½"	2,38
20x2x½"	2,48
20x2x¾"	2,78
26x3x¾"	3,88
26x3x1"	4,80
32x3x1"	6,60



ΓΩΝΙΕΣ ΘΑΛΥΚΕΣ

ΔΙΑΣΤΑΣΗ	ΤΙΜΗ
16x2x½"	2,28
18x2x½"	2,48
20x2x½"	2,66
20x2x¾"	2,90
26x3x¾"	4,16
26x3x1"	5,88
32x3x1"	8,42



ΓΩΝΙΕΣ ΣΥΝΔΕΣΗΣ

ΔΙΑΣΤΑΣΗ	ΤΙΜΗ
16x16x2	2,16
18x18x2	3,20
20x20x2	4,46
26x26x3	5,16
32x32x3	10,28



ΓΩΝΙΕΣ ΘΗΛ. ΜΕ ΣΤΗΡΙΓΜΑ

ΔΙΑΣΤΑΣΗ	ΤΙΜΗ
16x2x½"	2,66
18x2x½"	3,02
20x2x½"	3,80



ΤΑΥ

ΔΙΑΣΤΑΣΗ	ΘΗΛ.	ΑΡΣ.
16x2x½"	3,18	3,60
18x2x½"	4,46	-
20x2x½"	4,26	-
26x3x1"	10,38	-
32x3x1"	12,98	-



ΤΑΥ ΣΥΝΔΕΣΗΣ

ΔΙΑΣΤΑΣΗ	ΤΙΜΗ
16x16x2	3,32
18x18x2	4,74
20x20x2	6,28
26x26x3	8,64
32x32x3	14,78



ΣΤΙΡΑΛ ΠΡΟΣΤΑΣΙΑΣ Β.Τ.

ΕΙΔΟΣ	ΣΥΣΚ.(m)	ΤΙΜΗ(m)
Στιρόλ Φ28	50	0,48
Στιρόλ Φ42	50	1,11



ΔΙΚΤΥΩΜΕΝΟ ΠΟΛΥΑΙΘΥΛΕΝΙΟ ΛΕΥΚΟ & ΜΑΥΡΟ

ΕΙΔΟΣ	ΣΥΣΚ.(m)	ΤΙΜΗ(m)
Σωλήνα PEX 15x2,5	100	0,93
Σωλήνα PEX 16x2,0	100	0,93
Σωλήνα PEX 18x2,0	100	1,06
Σωλήνα PEX 18x2,5	100	1,24
Σωλήνα PEX 22x3,0	100	1,79
Σωλήνα PEX 28x3,0	75	2,40
Σωλήνα PEX 32x3,0	50	3,27



ΔΙΚΤΥΩΜΕΝΟ ΠΟΜΝΙΟ
ΜΕ ΛΕΥΚΗ ΜΟΝΩΣΗ 10mm

ΕΙΔΟΣ	ΣΥΣΚ.(m)	ΤΙΜΗ
Φ 15x2,5	50	2,00
Φ 16x2,0	50	2,00
Φ 18x2,0	50	2,25
Φ 18x2,5	50	2,43



ΜΕ ΕΠΕΝΔΥΣΗ ΣΤΙΡΑΛ

ΕΙΔΟΣ	ΣΥΣΚ.(m)	ΤΙΜΗ(m)
Σωλήνα PEX 16x2,0 (Στιρόλ Φ28)	50	1,45
Σωλήνα PEX 18x2,0 (Στιρόλ Φ28)	50	1,60
Σωλήνα PEX 18x2,5 (Στιρόλ Φ28)	50	1,76



ΔΙΚΤΥΩΜΕΝΟ ΠΟΜΝΙΟ ΕΠΕΝΔΕΔΥΜΕΝΟ
(PIPE IN PIPE) ΜΕ ΛΕΥΚΗ ΜΟΝΩΣΗ 6mm

ΕΙΔΟΣ	ΣΥΣΚ.(m)	ΤΙΜΗ
Φ16x2,0	50	2,64
Φ18x2,0	50	3,35
Φ18x2,5	50	3,50



ΑΔΙΚΤΥΩΤΟ ΓΙΑ ΠΟΣΙΜΟ-ΚΡΥΟ ΝΕΡΟ

ΕΙΔΟΣ	ΣΥΣΚ.(m)	ΤΙΜΗ(m)
Σωλήνα FLEX 15x2,5	100	0,71
Σωλήνα FLEX 16x2,0	100	0,67
Σωλήνα FLEX 18x2,5	100	0,94
Σωλήνα FLEX 22x3,0	100	1,37
Σωλήνα FLEX 28x3,0	50	1,79
Σωλήνα FLEX 32x3,0	50	2,04

ΕΞΑΡΤΗΜΑΤΑ ΠΟΛΥΑΙΘΥΛΕΝΙΟΥ

ΡΑΚΟΡ



ΕΙΔΟΣ	ΑΡΣΕΝΙΚΟ	ΘΗΛΥΚΟ
15x2,5x½"	1,16	1,32
16x2,0x½"	1,18	1,26
18x2,0x½"	1,68	1,84
18x2,5x½"	1,68	1,80
22x3,0x¾"	2,58	2,54
28x3,0x1"	4,10	4,40
32x3,0x1"	4,74	4,84

ΓΩΝΙΕΣ



ΕΙΔΟΣ	ΑΡΣΕΝΙΚΗ	ΘΗΛΥΚΗ
15x2,5x½"	1,72	1,92
16x2,0x½"	1,72	1,88
18x2,0x½"	2,18	2,08
18x2,5x½"	2,14	2,14
22x3,0x¾"	3,26	3,48
28x3,0x1"	5,62	7,24
32x3,0x1"	6,54	8,34

ΡΑΚΟΡ ΣΥΝΔΕΣΜΟΥ



ΕΙΔΟΣ	ΤΙΜΗ
(15x2,5)x(15x2,5)	2,02
(16x2,0)x(16x2,0)	2,00
(18x2,0)x(18x2,0)	2,80
(18x2,5)x(18x2,5)	2,80
(22x3,0)x(22x3,0)	3,84
(28x3,0)x(28x3,0)	6,26
(32x3,0)x(32x3,0)	8,18

ΓΩΝΙΑ ΣΥΝΔΕΣΜΟΥ



ΕΙΔΟΣ	ΤΙΜΗ
(15x2,5)x(15x2,5)	2,02
(16x2,0)x(16x2,0)	2,04
(18x2,0)x(18x2,0)	2,78
(18x2,5)x(18x2,5)	2,82
(22x3,0)x(22x3,0)	3,96
(28x3,0)x(28x3,0)	8,12
(32x3,0)x(32x3,0)	9,02

ΤΑΥ



ΕΙΔΟΣ	ΑΡΣΕΝΙΚΟ	ΘΗΛΥΚΟ
15x2,5x½"	4,16	3,18
16x2,0x½"	2,46	3,28
18x2,0x½"	3,16	3,68
18x2,5x½"	3,20	4,04
22x3,0x¾"	-	6,20
28x3,0x1"	-	10,40
32x3,0x1"	-	11,52

ΤΑΥ ΣΥΝΔΕΣΗΣ



ΕΙΔΟΣ	ΤΙΜΗ
15x15x2,5	3,26
16x16x2,0	3,02
18x18x2,0	4,34
18x18x2,5	4,34
22x22x3,0	6,26
28x28x3,0	11,16
32x32x3,0	13,04

ΓΩΝΙΑ ΜΕ ΣΤΗΡΙΓΜΑ



ΕΙΔΟΣ	ΤΙΜΗ
15x2,5x½"	2,70
16x2,0x½"	2,68
18x2,0x½"	3,00
18x2,5x½"	3,00



ΣΩΛΗΝΕΣ PN 20

ΔΙΑΣΤΑΣΗ	ΤΙΜΗ	ΤΙΜΗ με υαλόνημα	ΨΥΞΗΣ
Φ20	1,00	1,21	
Φ25	1,78	1,87	
Φ32	2,85	3,00	2,36
Φ40	4,62	4,62	3,72
Φ50	6,75	7,20	5,52
Φ63	10,96	11,26	8,68
Φ75	15,64	16,00	11,50
Φ90	25,20	22,90	16,24
Φ110	37,80	31,80	23,00



ΓΩΝΙΑ 90°

ΔΙΑΣΤΑΣΗ	ΤΙΜΗ
ø20	0,32
ø25	0,51
ø32	0,85
ø40	1,56
ø50	3,12
ø63	4,78
ø75	7,93
ø90	15,77
ø110	23,40



ΓΩΝΙΑ 45°

ΔΙΑΣΤΑΣΗ	ΤΙΜΗ
ø20	0,35
ø25	0,58
ø32	0,99
ø40	1,56
ø50	3,12
ø63	5,55
ø75	7,92
ø90	17,03
ø110	23,40



ΜΑΣΤΟΣ ΑΡΣΕΝΙΚΟΣ

ΔΙΑΣΤΑΣΗ	ΤΙΜΗ
20x½"	2,70
20x¾"	4,19
25x½"	3,89
25x¾"	4,32
32x¾"	7,95
32x1"	8,41
40x1¼"	17,90
50x1½"	20,04
63x2"	27,30
75x2½"	42,60



ΜΑΣΤΟΣ ΘΗΛΥΚΟΣ

ΔΙΑΣΤΑΣΗ	ΤΙΜΗ
20x½"	2,49
20x¾"	3,73
25x½"	3,06
25x¾"	3,45
32x¾"	4,95
32x1"	6,89
40x1¼"	16,23
50x1½"	18,87
63x2"	28,16
75x2½"	40,57



ΜΟΥΦΑ

ΔΙΑΣΤΑΣΗ	ΤΙΜΗ
ø20	0,27
ø25	0,38
ø32	0,54
ø40	1,26
ø50	1,80
ø63	3,68
ø75	5,52
ø90	9,32
ø110	15,12



TAY

ΔΙΑΣΤΑΣΗ	ΤΙΜΗ
ø20	0,39
ø25	0,66
ø32	1,01
ø40	1,76
ø50	4,17
ø63	6,05
ø75	10,50
ø90	18,37
ø110	28,10



ΓΩΝΙΑ ΜΕ 90°

ΔΙΑΣΤΑΣΗ(mm)	ΣΥΣΚ.(ΤΥΧ)	ΤΙΜΗ
20	140	0,45

ΓΩΝΙΑ ΘΗΛΥΚΗ ΜΕ ΣΤΗΡΙΓΜΑ

ΔΙΑΣΤΑΣΗ	ΤΙΜΗ
20x½"	2,67
25x½"	3,75
25x¾"	4,33



ΥΔΡΟΛΗΨΙΑ ΔΙΠΛΗ ΜΕ ΣΤΗΡΙΓΜΑ

ΕΙΔΟΣ	ΤΙΜΗ(m)
20x½"	11,02

Climaland

ΕΞΑΡΤΗΜΑΤΑ PPR



ΣΥΣΤΟΛΗ

ΔΙΑΣΤΑΣΗ	ΤΙΜΗ
25x20	0,42
32x20	0,52
32x25	0,59
40x25	1,03
40x32	1,03
50x32	1,84
50x40	1,84
63x25	3,40
63x32	3,40
63x40	3,40
63x50	3,40
75x50	4,42
75x63	4,86



ΓΩΝΙΑ ΑΡΣΕΝΙΚΗ

ΔΙΑΣΤΑΣΗ	ΤΙΜΗ
20x½"	3,02
25x½"	3,70
25x¾"	4,41
32x1"	9,25



ΓΩΝΙΑ ΘΗΛΥΚΗ

ΔΙΑΣΤΑΣΗ	ΤΙΜΗ
20x½"	2,61
25x½"	3,41
25x¾"	3,93
32x1"	8,84



ΤΑΥ ΑΡΣΕΝΙΚΟ

ΔΙΑΣΤΑΣΗ	ΤΙΜΗ
20x½"x20	3,66
25x½"x25	4,91
25x¾"x25	5,30
32x1"x32	10,76



ΤΑΥ ΘΗΛΥΚΟ

ΔΙΑΣΤΑΣΗ	ΤΙΜΗ
20x½"x20	3,02
25x½"x25	4,13
25x¾"x25	4,56
32x1"x32	8,95



ΒΑΝΑ ΕΝΤΟΙΧΙΣΜΟΥ ΧΡΩΜΕ

ΔΙΑΣΤΑΣΗ	ΤΙΜΗ
ø20	18,00
ø25	21,00
ø32	27,50



ΒΑΝΑ ΕΝΤΟΙΧΙΣΜΟΥ ΑΓΛΗ

ΔΙΑΣΤΑΣΗ	ΤΙΜΗ
ø20	9,20
ø25	12,00
ø32	14,50



ΜΗΤΡΕΣ

ΔΙΑΣΤΑΣΗ	ΤΙΜΗ
ø20	10,08
ø25	11,34
ø32	12,18
ø40	14,70
ø50	22,68
ø63	24,78
ø75	31,50
ø90	65,10

ΜΗΧΑΝΗ ΣΥΓΚΟΛΜΗΣΗΣ

ΔΙΑΣΤΑΣΗ	ΤΙΜΗ
ø20/40	102,00
Βαλιτσάκι ø20/40	130,00
ø63/110	145,00



Climaland

ΧΑΛΚΟΣΩΛΗΝΕΣ



• ΤΙΜΕΣ ΚΑΤΟΠΙΝ ΖΗΤΗΣΗΣ •

ΓΥΜΝΟΙ ΗΜΙΣΚΛΗΡΟΙ ΧΑΛΚΟΣΩΛΗΝΕΣ

ΔΙΑΣΤΑΣΗ	ΤΙΜΗ
ø10X0,70	
ø10X1,00	
ø12X0,70	
ø12X1,00	
ø15X0,70	
ø15X0,80	
ø15X1,00*	
ø15X1,20*	
ø18X0,80	
ø18X1,00*	
ø18X1,20*	
ø22X0,80	
ø22X0,90	
ø22X1,00*	
ø22X1,50*	

ΕΠΕΝΔΕΔΥΜΕΝΟΙ ΡΟΛΟΙ-PVC

ΔΙΑΣΤΑΣΗ	ΤΙΜΗ
ø12X1,00	
ø15X0,80	
ø15X1,00	
ø16X0,80	
ø16X1,00	
ø18X0,80	
ø18X1,00	
ø22X1,00	
ø15X1,20*	
ø18X1,20*	

ΜΟΝΩΜΕΝΟΙ ΧΑΛΚΟΣΩΛΗΝΕΣ

ΔΙΑΣΤΑΣΗ	ΤΙΜΗ
ø12X1,00	
ø15X1,00	
ø16X1,00	
ø18X1,00	
ø22X1,00	

Πάχος Μόνωσης 9mm

ΓΥΜΝΟΙ ΡΟΛΟΙ

ΔΙΑΣΤΑΣΗ	ΤΙΜΗ
ø11X0,75	
ø15X1,00	
ø18X1,00	
ø18X1,50	
ø22X1,00	
ø22X1,50	

ΕΠΕΝΔΕΔΥΜΕΝΟΙ ΕΥΘΥΤΡΑΜΜΟΙ-PVC

ΔΙΑΣΤΑΣΗ	ΤΙΜΗ
ø12X1,00	
ø15X0,80	
ø15X1,00	
ø16X0,80	

ΓΥΜΝΟΙ ΣΚΛΗΡΟΙ ΧΑΛΚΟΣΩΛΗΝΕΣ

ΔΙΑΣΤΑΣΗ	ΤΙΜΗ
ø28X0,80	
ø28X0,90	
ø28X1,00	
ø28X1,50*	
ø35X1,00	
ø35X1,50*	
ø35X2,00*	
ø42X1,00	
ø42X1,20	
ø42X1,50*	
ø42X2,00*	
ø54X1,00	
ø54X1,20	
ø54X1,50	
ø54X2,00*	
ø64X2,00	
ø76,1X2,00	
ø88,9X2,00	
ø108X2,50	

ΕΥΘΥΤΡΑΜΜΟΙ ΙΑΤΡΙΚΩΝ ΑΕΡΙΩΝ

ΔΙΑΣΤΑΣΗ	ΤΙΜΗ
ø10X1,00	
ø12X1,00	
ø15X1,00	
ø18X1,00	
ø22X1,00	
ø28X1,00	
ø35X1,50	
ø42X1,50	
ø54X2,00	
ø64X2,00	
ø76,1X2,00	

ΡΟΛΟΙ

ΔΙΑΣΤΑΣΗ	ΤΙΜΗ
ø16X2,00	
ø18X2,00	
ø20X2,00	
ø26X3,00	
ø32X3,00	

ΔΙΠΛΟΙ ΜΟΝΩΜΕΝΟΙ ΧΑΛΚΟΣΩΛΗΝΕΣ PE-X

ΔΙΑΣΤΑΣΗ	ΤΙΜΗ
ø15X0,70	
ø15X0,70	
ø18X0,75	
ø18X0,75	
ø22X0,90	
ø22X0,90	

ΕΠΕΝΔΕΔΥΜΕΝΟΙ ΜΕ ΜΟΝΩΣΗ PE-X

ΔΙΑΣΤΑΣΗ	ΤΙΜΗ
ø16X2,00	
ø18X2,00	
ø20X2,00	
ø26X3,00	
ø32X3,00	

* Για φυσικό αέριο



• ΤΙΜΕΣ ΚΑΤΟΠΙΝ ΖΗΤΗΣΗΣ •

ΕΥΘΥΓΡΑΜΜΟΙ ΨΥΚΤΙΚΟΙ

ΔΙΑΣΤΑΣΗ	ΤΙΜΗ
3/8" x 0,75	
1/2" x 0,80	
5/8" x 0,80	
3/4" x 0,80	
7/8" x 1,00	
1,1/8" x 1,00	
1,3/8" x 1,25	
1,5/8" x 1,25	
2,1/8" x 1,65	
2,5/8" x 2,00	
3,1/8" x 2,30	
3,5/8" x 2,50	
4,1/8" x 2,85	

ΡΟΛΟΙ - ΡNC

ΔΙΑΣΤΑΣΗ	ΤΙΜΗ
3/16" x 0,80	
1/4" x 0,80	
5/16" x 0,80	
3/8" x 0,80	
1/2" x 0,80	
5/8" x 1,00	
3/4" x 1,00	
7/8" x 1,00	

ΜΟΝΩΜΕΝΟΙ ΨΥΚΤΙΚΟΙ ΡΟΛΟΙ
ΜΕ ΜΟΝΩΣΗ PE - X CLASS B

ΔΙΑΣΤΑΣΗ	ΤΙΜΗ
3/16" x 0,80	
1/4" x 0,80	
5/16" x 0,80	
3/8" x 0,80	
1/2" x 0,80	
5/8" x 1,00	
3/4" x 1,00	
7/8" x 1,00	

ΕΥΘΥΓΡΑΜΜΟΙ XS 120 bar

ΔΙΑΣΤΑΣΗ	ΤΙΜΗ
3/8" x 0,65	
1/2" x 0,85	
5/8" x 1,05	
3/4" x 1,30	
7/8" x 1,50	
1,1/8" x 1,90	
1,3/8" x 2,30	
1,5/8" x 2,70	
2,1/8" x 3,55	

ΔΙΠΛΟΙ ΜΟΝΩΜΕΝΟΙ ΨΥΚΤ. ΡΟΛΟΙ
ΜΕ ΜΟΝΩΣΗ PE - X CLASS B

ΔΙΑΣΤΑΣΗ	ΤΙΜΗ
1/4" x 0,80	
3/8" x 0,80	
1/4" x 0,80	
1/2" x 0,80	
1/4" x 0,80	
5/8" x 1,00	
1/4" x 0,80	
3/4" x 1,00	
3/8" x 0,80	
1/2" x 0,80	
3/8" x 0,80	
5/8" x 1,00	
3/8" x 0,80	
3/4" x 1,00	
1/2" x 0,80	
3/4" x 1,00	

ΕΞΑΡΤΗΜΑΤΑ ΧΑΛΚΟΥ



ΚΑΜΠΥΛΕΣ

ΔΙΑΣΤΑΣΗ	ΤΙΜΗ
ø15	1,40
ø16	1,56
ø18	2,27
ø22	3,54
ø28	6,03
ø35	10,96
ø42	17,72
ø54	31,50



ΓΩΝΙΕΣ

ΔΙΑΣΤΑΣΗ	ΤΙΜΗ
ø15	0,98
ø16	1,32
ø18	1,78
ø22	2,60
ø28	4,96
ø35	7,89
ø42	15,01
ø54	25,65



ΗΜΙΚΑΜΠΥΛΕΣ

ΔΙΑΣΤΑΣΗ	ΤΙΜΗ
ø15	1,23
ø16	1,33
ø18	1,66
ø22	2,64
ø28	4,14
ø35	10,20
ø42	18,00
ø54	31,35



ΚΑΜΠΥΛΕΣ Α-Θ

ΔΙΑΣΤΑΣΗ	ΤΙΜΗ
ø15	1,40
ø16	1,76
ø18	2,27
ø22	3,70
ø28	5,71
ø35	14,25
ø42	21,38
ø54	38,47



ΗΜΙΚΑΜΠΥΛΕΣ Α-Θ

ΔΙΑΣΤΑΣΗ	ΤΙΜΗ
ø15	1,18
ø16	1,59
ø18	1,71
ø22	2,77
ø28	4,24
ø35	11,40
ø42	21,00
ø54	34,20



ΓΩΝΙΕΣ Α-Θ

ΔΙΑΣΤΑΣΗ	ΤΙΜΗ
ø15	1,00
ø16	1,48
ø18	1,51
ø22	2,69
ø28	5,25
ø35	13,50
ø42	21,38
ø54	44,18



ΤΑΥ

ΔΙΑΣΤΑΣΗ	ΤΙΜΗ
ø15	1,74
ø16	2,08
ø18	2,89
ø22	4,53
ø28	7,55
ø35	14,25
ø42	27,00
ø54	41,33



ΜΟΥΦΕΣ

ΔΙΑΣΤΑΣΗ	ΤΙΜΗ
ø15	0,56
ø16	0,74
ø18	0,92
ø22	1,52
ø28	3,01
ø35	4,92
ø42	6,23
ø54	12,75



ΒΕ

ΔΙΑΣΤΑΣΗ	ΤΙΜΗ
ø15	4,61
ø18	8,70
ø22	11,55



ΗΜΙΒΕ

ΔΙΑΣΤΑΣΗ	ΤΙΜΗ
ø15	4,40
ø18	7,80
ø22	11,70

ΤΑΥ ΣΥΤΟΛΙΚΑ

ΔΙΑΣΤΑΣΗ	ΤΙΜΗ
15-18-15	4,27
15-22-15	8,41
18-15-15	3,26
18-15-18	2,65
18-18-15	3,54
18-22-15	8,41
18-22-18	6,03
18-28-18	17,10
22-15-15	4,23
22-15-18	4,50
22-15-22	3,81
22-18-15	7,26
22-18-18	4,89
22-18-22	4,75
22-22-15	5,63
22-22-18	6,68
22-28-22	11,70
28-15-15	13,97
28-15-22	3,54
28-15-28	7,27
28-18-15	16,50
28-18-18	15,68
28-18-22	4,23
28-18-28	7,46
28-22-15	15,68
28-22-18	14,11
28-22-22	8,47
28-22-28	6,42
28-28-15	16,50
28-28-18	13,50
28-28-22	11,40
28-35-28	21,00
35-15-28	35,62
35-15-35	19,50
35-18-35	21,00
35-22-22	28,50
35-22-28	17,10
35-22-35	13,05
35-28-22	25,65
35-28-28	18,00
35-28-35	18,00
35-35-22	33,00
35-35-28	29,92
42-15-42	49,87
42-18-42	53,99
42-22-42	36,03
42-28-42	40,49
42-35-35	59,84
42-35-42	45,60
42-42-28	61,26
42-42-35	59,84
54-22-54	74,09
54-28-54	79,78
54-35-54	79,78
54-42-54	79,78
54-54-42	91,19



ΣΥΣΤΟΛΕΣ

ΔΙΑΣΤΑΣΗ	ΤΙΜΗ
18-15	1,03
22-15	1,59
22-18	1,61
28-15	2,46
28-18	2,44
28-22	2,41
35-15	4,72
35-18	4,64
35-22	4,85
35-28	4,36
42-18	8,85
42-22	9,00
42-28	8,10
42-35	7,21
54-28	22,50
54-35	21,00
54-42	21,00



ΤΑΠΕΣ ΘΗΛΥΚΕΣ

ΔΙΑΣΤΑΣΗ	ΤΙΜΗ
ø15	0,89
ø16	2,16
ø18	1,06
ø22	1,40
ø28	2,25
ø35	6,98
ø42	14,26
ø54	22,50



ΟΡΕΙΧΑΛΚΙΝΑ ΕΞΑΡΤΗΜΑΤΑ



ΜΑΣΤΟΣ ΑΡΣΕΝΙΚΟΣ

ΔΙΑΣΤΑΣΗ	ΤΙΜΗ
15x½" MAX	1,23
15x¾"	1,90
16x½"	0,97
18x½" MAX	1,43
18x¾" MAX	2,25
18x1"	3,15
22x½"	2,28
22x¾" MAX	2,24
22x1"	2,56
22x1"¼	4,31
28x1" MAX	3,05
28x1"¼	4,39
28x1"½	5,52
35x1"	4,12
35x1"¼	3,48
35x1"½	5,71
35x2"	10,01
42x1"¼	6,80
42x1"½	5,57
42x2"	10,71
54x1"½	19,40
54x2"	11,26
54x2"½	24,64



ΜΑΣΤΟΣ ΘΗΛΥΚΟΣ

ΔΙΑΣΤΑΣΗ	ΤΙΜΗ
15x½" MAX	1,68
15x¾"	1,96
16x½"	1,59
18x½"	1,12
18x¾"	2,04
18x1"	3,29
22x1"	3,29
22x1"¼	4,95
28x1"	2,11
28x1"¼	6,08
35x1"	3,60
35x1"¼	5,45
35x1"½	7,30
35x2"	16,21
42x1"¼	7,40
42x1"½	9,07
42x2"	16,22
54x2"	16,30
54x2"½	14,62



ΓΩΝΙΑ ΑΡΣΕΝΙΚΗ

ΔΙΑΣΤΑΣΗ	ΤΙΜΗ
12x½"	1,92
15x½" MAX	2,38
15x¾"	2,33
16x½"	1,64
18x½"	2,22
18x¾"	2,35
22x¾"	4,32
22x1"	4,80
28x1"	9,20



ΓΩΝΙΑ ΘΗΛΥΚΗ

ΔΙΑΣΤΑΣΗ	ΤΙΜΗ
12x½"	2,53
15x½" MAX	2,18
15x¾"	2,31
16x½"	2,98
18x½"	2,58
18x¾"	2,85
22x¾"	4,83
22x1"	7,93
28x1"	8,87

ΟΡΕΙΧΑΛΚΙΝΑ ΕΞΑΡΤΗΜΑΤΑ



ΜΑΣΤΟΣ ΕΞΑΓΩΝΟΣ

ΔΙΑΣΤΑΣΗ	ΤΙΜΗ
1/8" x 1/8"	0,76
1/4" x 1/4"	0,95
3/8" x 3/8"	1,12
1/2" x 1/2" MAX	1,43
1/2" x 1/2" ΧΡΩΜΕ	1,29
3/4" x 3/4" MAX	2,47
1" x 1" MAX	3,60
1" 1/4 x 1" 1/4	4,20
1" 1/2 x 1" 1/2	7,21
2" x 2"	7,86
2" 1/2 x 2" 1/2	23,94
3" x 3"	26,46
4" x 4"	72,37



ΓΩΝΙΑ ΘΗΛΥΚΗ

ΔΙΑΣΤΑΣΗ	ΤΙΜΗ
1/2" x 1/2" MAX	2,93
1/2" x 1/2" ΧΡΩΜΕ	3,15
3/4" x 3/4"	4,03
1" x 1"	6,44
1" 1/4 x 1" 1/4	10,47
1" 1/2 x 1" 1/2	16,05
2" x 2"	24,62



ΤΑΥ ΒΙΔΩΤΟ

ΔΙΑΣΤΑΣΗ	ΤΙΜΗ
1/2" x 1/2" MAX	3,20
1/2" x 1/2" ΧΡΩΜΕ	3,85
3/4" x 3/4"	4,16
1" x 1"	6,98
1" 1/4 x 1" 1/4	11,29
1" 1/2 x 1" 1/2	14,70
2" x 2"	24,36



ΓΩΝΙΑ ΑΡΣ.-ΘΗΛ

ΔΙΑΣΤΑΣΗ	ΤΙΜΗ
1/2" x 1/2" MAX	3,00
1/2" x 1/2" ΧΡΩΜΕ	3,15
3/4" x 3/4"	3,45
1" x 1"	6,83
1" 1/4 x 1" 1/4	10,47
1" 1/2 x 1" 1/2	16,19
2" x 2"	29,61



ΤΑΥ ΘΗΛΥΚΟ ΚΟΜΜΗΤΟ

ΔΙΑΣΤΑΣΗ	ΤΙΜΗ
12 x 1/2" x 12	3,04
15 x 1/2" x 15 MAX	2,43
16 x 1/2" x 16	2,37
18 x 1/2" x 18	2,60
22 x 1/2" x 22	5,11
22 x 3/4" x 22	6,19



ΠΡΟΣΘΗΚΕΣ Β.Τ.

ΔΙΑΣΤΑΣΗ	ΤΙΜΗ
L 10	1,77
L 15	1,79
L 20	2,20
L 25	2,58
L 30	2,90
L 40	3,64
L 50	4,63
L 60	7,41
L 80	9,46
L 100	11,23

ΟΡΕΙΧΑΛΚΙΝΑ ΕΞΑΡΤΗΜΑΤΑ



ΜΑΣΤΟΣ ΣΥΣΤΟΛΙΚΟΣ

ΔΙΑΣΤΑΣΗ	ΤΙΜΗ
1/4" x 1/8"	1,15
3/8" x 1/8"	1,70
3/8" x 1/4"	1,58
1/2" x 1/8"	1,70
1/2" x 1/4"	1,79
1/2" x 3/8"	1,30
3/4" x 1/2" MAX	2,14
1" x 1/2" MAX	3,58
1 x 3/4" MAX	3,29
1" 1/4 x 1/2"	6,25
1" 1/4 x 3/4"	5,23
1" 1/4 x 1" MAX	4,49
1" 1/2 x 3/4"	8,03
1" 1/2 x 1"	7,49
1" 1/2 x 1" 1/4	6,93
2" x 1"	15,55
2" x 1" 1/4	14,62



ΣΥΣΤΟΛΗ ΑΜΕΡΙΚΗΣ

ΔΙΑΣΤΑΣΗ	ΤΙΜΗ
1/4" x 1/8"	0,81
3/8" x 1/8"	1,02
3/8" x 1/4"	1,02
1/2" x 1/8"	1,43
1/2" x 1/4"	1,24
1/2" x 3/8"	0,89
3/4" x 1/2"	1,17
1" x 1/2"	2,17
1 x 3/4"	1,68
1" 1/4 x 1/2"	6,10
1" 1/4 x 3/4"	6,10
1" 1/4 x 1"	4,32
1" 1/2 x 1"	4,92
1" 1/2 x 1" 1/4	4,41
2" x 1"	12,60
2" x 1" 1/4	9,78
2" x 1" 1/2	8,85



ΣΥΣΤΟΛΗ ΑΓΓΛΙΑΣ

ΔΙΑΣΤΑΣΗ	ΤΙΜΗ
1/2" x 3/8"	1,92
3/4" x 1/2"	2,60
1" x 1/2"	3,62
1 x 3/4"	4,03
1" 1/4 x 1/2"	8,82
1" 1/4 x 3/4"	5,29
1" 1/4 x 1"	5,67
1" 1/2 x 1"	9,20
1" 1/2 x 1" 1/4	7,83
2" x 1" 1/4	14,11
2" x 1" 1/2	15,25



ΜΟΥΦΑ ΟΡΕΙΧΑΛΚΙΝΗ

ΔΙΑΣΤΑΣΗ	ΤΙΜΗ
1/2" x 1/2" MAX	2,00
3/4" x 3/4" MAX	2,76
1" x 1" MAX	4,09
1" 1/4 x 1" 1/4	6,80
1" 1/2 x 1" 1/2	8,70
2" x 2"	15,25



ΜΟΥΦΟΜΑΣΤΟΣ ΑΡΣ. - ΘΗΛ.

ΔΙΑΣΤΑΣΗ	ΤΙΜΗ
1/2" x 1/2" MAX	1,58
3/4" x 3/4"	2,05
1" x 1"	3,03
1" 1/4 x 1" 1/4	7,50
1" 1/2 x 1" 1/2	10,00
2" x 2"	14,74



ΤΑΠΕΣ

ΔΙΑΣΤΑΣΗ	ΑΡΣΕΝΙΚΗ	ΘΗΛΥΚΗ
1/2" MAX	1,01	1,13
1/2" ΤΕΤΡΑΓΩΝΗ	1,15	
3/4" MAX	1,49	1,63
1" MAX	2,58	2,68
1" 1/4 MAX	4,88	3,53
1" 1/2	5,84	4,76
2"	9,93	8,17

ΟΡΕΙΧΑΛΚΙΝΑ ΕΞΑΡΤΗΜΑΤΑ



ΡΑΚΟΡ ΧΑΛΚΟΣΩΛΗΝΑ
ΑΡΣΕΝΙΚΟ ΜΕ O-RING

ΔΙΑΣΤΑΣΗ	ΤΙΜΗ
15x½"	3,13
15x¾"	4,28
18x½"	4,42
18x¾"	4,15
22x¾"	5,37
22x1"	9,45
28x1"	8,29
35x1"¼	26,60
35x1½"	35,04
42x1"½	80,29
54x2"	92,49



ΡΑΚΟΡ ΧΑΛΚΟΣΩΛΗΝΑ
ΘΗΛΥΚΟ ΜΕ O-RING

ΔΙΑΣΤΑΣΗ	ΤΙΜΗ
15x½"	4,18
15x¾"	5,71
18x½"	4,69
18x¾"	6,06
22x¾"	7,29
22x1"	9,45
28x1"	10,41
35x1"¼	29,20
35x1½"	31,42
42x1"½	93,42
54x2"	57,89



ΡΑΚΟΡ ΧΑΛΚΟΣΩΛΗΝΑ
ΚΟΜΗΤΟ ΔΙΠΛΟ ΜΕ O-RING

ΔΙΑΣΤΑΣΗ	ΤΙΜΗ
15x15	4,21
18x18	4,55
22x22	5,10
28x28	7,69
35x35	21,43
42x42	40,00
54x54	121,45



ΣΩΛΗΝΟΜΑΣΤΟΣ

ΔΙΑΣΤΑΣΗ	ΤΙΜΗ
½"x100	3,64
½"x200	7,28
¾"x100	4,91
¾"x200	9,83
1"x100	7,41
1"x200	13,52
1"¼x100	15,86
1"½x100	20,54
2"x100	20,67
2"x200	41,34



ΡΑΚΟΡ ΚΩΝΙΚΟ ΙΣΙΟ

ΔΙΑΣΤΑΣΗ	ΑΡΣ.-ΘΗΛ.	ΘΗΛ.-ΘΗΛ.
½"	4,10	4,66
¾"	5,48	4,44
1"	12,23	11,10
1"¼	12,65	18,02
1"½	24,83	23,82
2"	42,84	32,76



ΡΑΚΟΡ ΛΑΣΤΙΧΟΣΩΛΗΝΑ

ΔΙΑΣΤΑΣΗ	ΑΡΣΕΝΙΚΟ	ΘΗΛΥΚΟ
½"	1,00	0,93
¾"	1,34	1,70
1"	2,60	2,31
1"¼	3,64	4,66
1"½	4,65	5,32
2"	8,06	8,38
2"½	13,80	18,35
3"	19,55	23,54
4"	41,90	45,20



• ΤΙΜΕΣ ΚΑΤΟΠΙΝ ΖΗΤΗΣΗΣ •

ΣΙΔΗΡΟΣΩΛΗΝΕΣ ΜΑΥΡΟΙ

BS 1387 LIGHT ΕΛΑΦΡΟΥ ΤΥΠΟΥ

ΚΙΤΡΙΝΗ ΕΤΙΚΕΤΑ

ΔΙΑΣΤΑΣΗ	ΤΙΜΗ
1/2"	
3/4"	
1"	
1 1/4"	
1 1/2"	
2"	
2 1/2"	
3"	
4"	

Με βόλτα και μούφα

ISO-MEDIUM
EN 10255 ΥΠΕΡΒΑΡΕΩΣ ΤΥΠΟΥ

ΠΡΑΣΙΝΗ ΕΤΙΚΕΤΑ

ΔΙΑΣΤΑΣΗ	ΤΙΜΗ
1/2"	
3/4"	
1"	
1 1/4"	
1 1/2"	
2"	
2 1/2"	
3"	
4"	

Με βόλτα και μούφα

ΣΩΛΗΝΕΣ ΜΑΥΡΟΙ
ΜΕ ΡΑΦΗ - ΛΕΙΑ ΑΚΡΑ / EN0217-1

ΔΙΑΣΤΑΣΗ	ΤΙΜΗ
139,7x4	
168x4,5	
219,1x4,5	

ΣΙΔΗΡΟΣΩΛΗΝΕΣ ΓΑΛΒΑΝΙΖΕ

BS 1387 LIGHT ΕΛΑΦΡΟΥ ΤΥΠΟΥ

ΚΙΤΡΙΝΗ ΕΤΙΚΕΤΑ

ΔΙΑΣΤΑΣΗ	ΤΙΜΗ
1/2"	
3/4"	
1"	
1 1/4"	
1 1/2"	
2"	
2 1/2"	
3"	
4"	

Με βόλτα και μούφα

ISO-MEDIUM
EN 10255 ΥΠΕΡΒΑΡΕΩΣ ΤΥΠΟΥ

ΠΡΑΣΙΝΗ ΕΤΙΚΕΤΑ

ΔΙΑΣΤΑΣΗ	ΤΙΜΗ
1/2"	
3/4"	
1"	
1 1/4"	
1 1/2"	
2"	
2 1/2"	
3"	
4"	
5"	
6"	

Με βόλτα και μούφα ή αυλακωμένη

ΣΙΔΕΡΕΝΙΑ ΕΞΑΡΤΗΜΑΤΑ



ΓΩΝΙΑ ΘΗΛΥΚΗ

ΔΙΑΣΤΑΣΗ	ΣΥΣΚ.	ΓΑΛΒΑΝΙΖΕ	ΜΑΥΡΗ
½"	150	1,01	1,30
¾"	80	1,60	1,90
1"	50	2,34	2,90
1"¼	30	4,53	4,30
1"½	25	7,34	6,01
2"	12	8,55	9,00
2"½	15	28,04	23,34
3"	10	38,40	31,69
4"	4	67,92	55,40



ΓΩΝΙΑ ΑΡΣΕΝΙΚΗ-ΘΗΛΥΚΗ

ΔΙΑΣΤΑΣΗ	ΣΥΣΚ.	ΓΑΛΒΑΝΙΖΕ	ΜΑΥΡΗ
½"	150	1,17	1,50
¾"	80	1,83	2,18
1"	50	3,07	3,20
1"¼	25	5,30	5,60
1"½	20	7,96	6,80
2"	12	10,72	9,60
2"½	15	29,62	24,06
3"	10	39,10	32,19
4"	4	66,80	53,72



ΚΑΜΠΥΛΗ ΘΗΛΥΚΗ

ΔΙΑΣΤΑΣΗ	ΣΥΣΚ.	ΓΑΛΒΑΝΙΖΕ	ΜΑΥΡΗ
½"	80	3,30	2,65
¾"	60	5,12	4,15
1"	30	6,90	5,45
1"¼	15	12,05	10,27
1"½	12	14,79	13,50
2"	6	20,60	19,60
2"½	4	66,04	54,35
3"	3	83,04	69,56
4"	1	157,58	130,74



ΚΑΜΠΥΛΗ ΑΡΣΕΝΙΚΗ-ΘΗΛΥΚΗ

ΔΙΑΣΤΑΣΗ	ΣΥΣΚ.	ΓΑΛΒΑΝΙΖΕ	ΜΑΥΡΗ
½"	100	2,89	2,50
¾"	60	5,10	4,01
1"	30	6,90	5,45
1"¼	17	11,95	10,04
1"½	12	15,89	13,31
2"	7	25,22	21,40
2"½	4	65,10	53,85
3"	3	84,25	70,95
4"	2	153,16	128,60



ΤΑΥ

ΔΙΑΣΤΑΣΗ	ΣΥΣΚ.	ΓΑΛΒΑΝΙΖΕ	ΜΑΥΡΟ
½"	100	1,35	1,70
¾"	50	2,33	2,40
1"	30	3,43	3,80
1"¼	20	6,12	5,90
1"½	15	9,49	7,76
2"	10	13,30	10,92
2"½	10	35,20	28,59
3"	8	46,52	37,70
4"	4	91,90	73,59
¼" & ⅜"	150/120	3,02	2,43



ΜΟΥΦΑ ΔΕΞΙΑ

ΔΙΑΣΤΑΣΗ	ΣΥΣΚ.	ΓΑΛΒΑΝΙΖΕ	ΜΑΥΡΗ
½"	180	1,15	1,15
¾"	100	1,58	1,40
1"	80	2,10	2,40
1"¼	40	3,29	3,30
1"½	35	4,85	3,95
2"	15	7,20	6,30
2"½	20	22,20	18,33
3"	10	26,70	22,02
4"	10	62,20	50,38
⅝"	180	1,64	1,60



ΜΟΥΦΑ ΑΡΙΣΤΕΡΗ-ΔΕΞΙΑ

ΔΙΑΣΤΑΣΗ	ΣΥΣΚ.	ΓΑΛΒΑΝΙΖΕ	ΜΑΥΡΗ
½"	180	2,15	1,71
¾"	50	2,85	2,22
1"	70	3,70	2,92
1"¼	50	7,10	5,65
1"½	35	7,85	6,20
2"	18	13,90	11,02



ΜΟΥΦΑ ΜΕ.Β.

ΔΙΑΣΤΑΣΗ	ΣΥΣΚ.	ΓΑΛΒΑΝΙΖΕ	ΜΑΥΡΗ
½"	120	2,69	2,20
¾"	100	3,94	3,23
1"	70	6,06	5,19

ΣΙΔΕΡΕΝΙΑ ΕΞΑΡΤΗΜΑΤΑ



ΜΑΣΤΟΣ ΕΞΑΓΩΓΟΣ

ΔΙΑΣΤΑΣΗ	ΣΥΣΚ.	ΓΑΛΒΑΝΙΖΕ	ΜΑΥΡΟΣ
1/2"	160	1,04	1,15
3/4"	140	1,35	1,50
1"	60	1,96	2,10
1 1/4"	40	3,29	3,10
1 1/2"	35	3,81	4,20
2"	20	6,85	5,80
2 1/2"	25	14,02	11,49
3"	20	16,95	16,50
4"	8	61,95	50,84
3/8"	250	2,80	1,40



ΤΑΠΑ ΑΡΣΕΝΙΚΗ

ΔΙΑΣΤΑΣΗ	ΣΥΣΚ.	ΓΑΛΒΑΝΙΖΕ	ΜΑΥΡΗ
1/2"	350	0,81	0,85
3/4"	200	1,10	1,15
1"	70	1,35	1,55
1 1/4"	50	2,28	2,30
1 1/2"	40	3,67	3,17
2"	27	5,15	4,48
2 1/2"	30	12,40	10,04
3"	20	16,10	13,04
4"	10	48,83	41,54



ΠΑΚΟΡ ΘΗΛΥΚΟ ΚΩΝΙΚΟ

ΔΙΑΣΤΑΣΗ	ΣΥΣΚ.	ΓΑΛΒΑΝΙΖΕ	ΜΑΥΡΟ
1/2"	80	5,50	5,60
3/4"	60	6,50	7,10
1"	30	7,80	8,20
1 1/4"	17	12,30	11,30
1 1/2"	12	14,30	15,20
2"	10	23,45	23,00
2 1/2"	10	57,20	45,60
3"	8	79,90	62,83
4"	4	159,90	126,50



ΓΩΝΙΑ ΣΥΣΤΟΛΙΚΗ

ΔΙΑΣΤΑΣΗ	ΣΥΣΚ.	ΓΑΛΒΑΝΙΖΕ	ΜΑΥΡΗ
3/4"x1/2"	100	2,97	2,55
1"x1/2"	80	4,44	3,68
1"x3/4"	50	4,44	3,68



ΜΑΣΤΟΣ ΕΞΑΓΩΓΟΣ ΣΥΣΤΟΛΙΚΟΣ

ΔΙΑΣΤΑΣΗ	ΣΥΣΚ.	ΓΑΛΒΑΝΙΖΕ	ΜΑΥΡΟΣ
3/4"x1/2"	150	2,79	2,36
1"x1/2"	80	5,50	4,39
1"x3/4"	90	5,50	4,39
1 1/4"x1/2"	50	8,65	7,36
1 1/4"x1"	50	8,65	7,36
1 1/2"x1/2"	40	12,65	-
1 1/2"x1"	40	12,65	10,22
1 1/2"x1 1/4"	30	12,65	10,22
2"x1"	25	13,64	11,50
2"x1 1/2"	22	13,64	-
2 1/2"x2"	34	32,00	-



ΤΑΠΑ ΘΗΛΥΚΗ

ΔΙΑΣΤΑΣΗ	ΣΥΣΚ.	ΓΑΛΒΑΝΙΖΕ	ΜΑΥΡΗ
1/2"	250	1,44	1,12
3/4"	200	1,68	1,29
1"	70	1,95	1,56
1 1/4"	50	2,95	2,42
1 1/2"	35	3,69	2,99
2"	22	6,99	5,55
2 1/2"	30	13,60	11,13
3"	24	14,90	12,22
4"	10	32,60	26,45



ΠΑΚΟΡ ΑΡΣΕΝΙΚΟ-ΘΗΛΥΚΟ ΚΩΝΙΚΟ

ΔΙΑΣΤΑΣΗ	ΣΥΣΚ.	ΓΑΛΒΑΝΙΖΕ	ΜΑΥΡΟ
1/2"	40	6,65	6,40
3/4"	30	8,10	8,30
1"	30	9,95	9,80
1 1/4"	15	15,85	13,00
1 1/2"	12	20,25	18,00
2"	7	32,45	27,00
2 1/2"	10	72,70	57,50
3"	6	114,20	89,87
4"	2	193,00	178,20



ΠΑΚΟΡ ΓΩΝΙΑΚΟ ΘΗΛΥΚΟ

ΔΙΑΣΤΑΣΗ	ΣΥΣΚ.	ΓΑΛΒΑΝΙΖΕ	ΜΑΥΡΟ
1/2"	60	9,29	7,29
3/4"	45	10,76	9,60
1"	25	15,30	12,29
1 1/4"	12	27,11	22,03
1 1/2"	10	31,88	25,83
2"	7	53,84	44,09
2 1/2"	6	105,00	90,00
3"	4	140,00	130,00

ΣΙΔΕΡΕΝΙΑ ΕΞΑΡΤΗΜΑΤΑ



ΣΥΣΤΟΛΗ ΑΓΓΛΙΑΣ

ΔΙΑΣΤΑΣΗ	ΣΥΣΚ	ΓΑΛΒΑΝΙΖΕ	ΜΑΥΡΗ
3/4"x1/2"	100	2,24	1,80
1"x1/2"	90	2,65	2,40
1"x3/4"	70	2,37	2,40
1"1/4x1/2"	50	4,95	4,03
1"1/4x3/4"	50	4,95	4,03
1"1/4x1"	50	4,95	4,03
1"1/2x1/2"	42	7,66	6,33
1"1/2x3/4"	42	7,66	6,33
1"1/2x1"	40	7,66	6,33
1"1/2x1"1/4"	35	7,66	6,33
2"x1/2"	25	10,92	9,05
2"x3/4"	25	10,92	9,05
2"x1"	25	10,92	9,05
2"x1"1/4"	25	10,92	9,05
2"x1"1/2"	20	10,92	9,05
2"1/2x1/2"	30	27,97	34,59
2"1/2x3/4"	30	27,97	34,59
2"1/2x1"	30	27,97	34,59
2"1/2x1"1/4"	30	27,97	34,59
2"1/2x1"1/2"	30	27,97	34,59
2"1/2x2"	24	27,97	34,59
3"x1"1/2"	24	62,54	52,88
3"x2"	24	62,54	52,88
3"x2"1/2"	20	62,54	52,88
4"x2"	12	101,89	86,32
4"x2"1/2"	14	101,89	86,32
4"x3"	14	101,89	86,32



ΣΥΣΤΟΛΗ ΑΜΕΡΙΚΗΣ

ΔΙΑΣΤΑΣΗ	ΣΥΣΚ	ΓΑΛΒΑΝΙΖΕ	ΜΑΥΡΗ
3/4"x1/2"	200	1,50	1,30
1"x1/2"	110	1,70	1,90
1"x3/4"	120	1,70	1,90
1"1/4x1/2"	50	2,65	3,10
1"1/4x3/4"	60	2,51	3,10
1"1/4x1"	75	2,51	3,10
1"1/2x1/2"	45	3,57	3,65
1"1/2x3/4"	45	3,90	3,65
1"1/2x1"	50	3,57	3,65
1"1/2x1"1/4"	75	3,57	3,65
2"x1/2"	30	7,08	5,55
2"x3/4"	25	6,99	5,55
2"x1"	25	6,57	5,55
2"x1"1/4"	30	6,57	5,55
2"x1"1/2"	40	6,57	5,55
2"1/2"x1/2"	36	18,46	15,71
2"1/2"x3/4"	36	18,46	15,71
2"1/2x1"	40	18,46	15,71
2"1/2x1"1/4"	36	18,46	15,71
2"1/2x1"1/2"	36	18,46	15,71
2"1/2x2"	44	18,46	15,71
3"x1"	24	25,02	20,99
3"x1"1/4"	30	25,02	20,99
3"x1"1/2"	27	25,02	20,99
3"x2"	26	25,02	20,99
3"x2"1/2"	30	25,02	20,99
4"x1"1/2"	14	50,34	42,79
4"x2"	14	50,34	42,79
4"x2"1/2"	14	50,34	42,79
4"x3"	14	50,34	42,79
1/2"x3/8"	300	1,70	-



ΣΤΑΥΡΟΣ

ΔΙΑΣΤΑΣΗ	ΣΥΣΚ	ΓΑΛΒΑΝΙΖΕ	ΜΑΥΡΟ
1/2"	60	5,35	4,30
3/4"	40	8,00	6,60
1"	30	10,01	7,98
1"1/4"	12	13,40	10,70
1"1/2"	10	17,90	14,05
2"	5	26,70	21,20
2"1/2"	7	69,10	54,50
3"	4	79,50	62,70
4"	3	132,00	103,50



ΠΕΡΙΚΟΧΛΙΟ ΕΞΑΓΩΝΟ

ΔΙΑΣΤΑΣΗ	ΣΥΣΚ	ΓΑΛΒΑΝΙΖΕ	ΜΑΥΡΟ
1/2"	400	1,33	1,05
3/4"	300	1,46	1,15
1"	150	1,91	1,61
1"1/4"	100	3,45	2,80
1"1/2"	100	4,07	3,20
2"	50	8,05	6,50
2"1/2"	60	20,20	14,65
3"	40	22,20	16,30
4"	20	39,50	22,30

ΣΙΔΕΡΕΝΙΑ ΕΞΑΡΤΗΜΑΤΑ



ΤΑΥ ΣΥΣΤΟΛΙΚΟ

ΔΙΑΣΤΑΣΗ	ΣΥΣΚ.	ΓΑΛΒΑΝΙΖΕ	ΜΑΥΡΗ
1/2"x3/4"x1/2"	70	3,48	3,10
1/2"x1"x1/2"	50	7,00	5,34
3/4"x1/2"x1/2"	60	3,48	3,10
3/4"x1/2"x3/4"	70	3,48	3,10
3/4"x3/4"x1/2"	50	3,48	3,10
3/4"x1"x1/2"	50	6,37	5,34
3/4"x1"x3/4"	50	6,37	5,34
3/4"x1"1/4x3/4"	25	10,64	8,78
1"x1/2"x1/2"	60	6,37	5,34
1"x1/2"x3/4"	60	6,37	5,34
1"x1/2"x1"	50	6,37	5,34
1"x3/4"x1/2"	60	6,37	5,34
1"x3/4"x3/4"	40	6,37	5,34
1"x3/4"x1"	40	6,37	5,34
1"x1"x1/2"	40	6,37	5,34
1"x1"x3/4"	30	6,37	5,34
1"x1"1/4x1"	20	6,37	8,78
1"x1"1/2x1"	20	13,98	13,10
1"1/4x1/2"x1"	25	10,64	8,78
1"1/4x1/2"x1"1/4	30	10,64	8,78
1"1/4x3/4"x3/4"	25	10,64	8,78
1"1/4x3/4"x1"	25	10,64	8,78
1"1/4x3/4"x1"1/4	25	10,64	8,78
1"1/4x1"x3/4"	25	10,64	8,78
1"1/4x1"x1"	25	10,64	8,78
1"1/4x1"x1"1/4	25	10,64	8,78
1"1/4x1"1/4x1/2"	30	10,64	8,78
1"1/4x1"1/4x3/4"	25	10,64	8,78
1"1/4x1"1/4x1"	20	10,64	8,78
1"1/4x1"1/2x1"	15	15,45	12,39
1"1/4x1"1/2x1"1/4	15	15,45	12,39
1"1/2x1/2"x1"1/4	20	15,45	12,39
1"1/2x1/2"x1"1/2	20	15,45	12,39

ΤΑΥ ΣΥΣΤΟΛΙΚΟ

ΔΙΑΣΤΑΣΗ	ΣΥΣΚ.	ΓΑΛΒΑΝΙΖΕ	ΜΑΥΡΗ
1"1/2x3/4"x1"1/4	20	15,45	12,39
1"1/2x3/4"x1"1/2	20	15,45	12,39
1"1/2x1"x1"	20	15,45	12,39
1"1/2x1"x1"1/4	20	15,45	12,39
1"1/2x1"x1"1/2	15	15,45	12,39
1"1/2x1"1/4x1"1/4	20	15,45	12,39
1"1/2x1"1/4x1"1/2	15	15,45	12,39
1"1/2x1"1/2"x1/2"	20	15,45	12,39
1"1/2x1"1/2x1"	20	15,45	12,39
1"1/2x2"x1"1/2	10	18,55	14,90
2"x1/2"x2"	15	18,55	14,90
2"x3/4"x2"	15	18,55	14,90
2"x1"x2"	10	18,55	14,90
2"x1"1/4x2"	10	18,55	14,90
2"x1"1/2x1"	10	18,55	14,90
2"x1"1/2x2"	10	18,55	14,90
2"x2"x1"1/2	7	18,55	14,90
2"1/2x1"x2"1/2	10	50,09	41,04
2"1/2x1"1/4x2"1/2	10	50,09	41,04
2"1/2x1"1/2x2"1/2	10	50,09	41,04
2"1/2x2"x2"	10	50,09	41,04
2"1/2x2"x2"1/2	10	50,09	41,04
3"x1"x3"	8	70,95	59,61
3"x1"1/4x3"	8	70,95	59,61
3"x1"1/2x3"	8	70,95	59,61
3"x2"x3"	8	70,95	59,61
3"x2"1/2x3"	8	70,95	59,61
4"x1/2"x4"	4	135,19	107,39
4"x3/4"x4"	4	135,19	107,39
4"x1"1/2x4"	4	135,19	107,39
4"x2"x4"	4	135,19	107,39
4"x2"1/2x4"	4	135,19	107,39
4"x3"x4"	4	135,19	107,39



ΗΜΙΚΑΜΠΥΛΗ

ΔΙΑΣΤΑΣΗ	ΣΥΣΚ.	ΓΑΛΒΑΝΙΖΕ
1/2"	100	4,70
3/4"	60	5,78
1"	30	7,54
1"1/4	20	13,44
1"1/2	15	17,75
2"	10	24,59
2"1/2	8	49,80
3"	6	62,25
4"	2	138,30

ΣΙΔΕΡΕΝΙΑ ΕΞΑΡΤΗΜΑΤΑ ΤΑΧΕΙΑΣ ΣΥΣΦΙΞΗΣ

ΡΑΚΟΡ ΤΑΧΕΙΑΣ ΣΥΝΔΕΣΗΣ ΜΕ ΤΕΧΝΙΚΗ ΣΥΣΦΙΞΗ (Σιδηροσωλήνος) Β.Τ.



ΡΑΚΟΡ ΑΡΣΕΝΙΚΟ

ΔΙΑΣΤΑΣΗ	ΣΥΣΚ.	ΤΙΜΗ
½"	10	9,80
¾"	10	12,80
1"	10	15,80
1"¼	5	21,00
1"½	3	26,00
2"	3	40,00



ΡΑΚΟΡ ΘΥΛΗΚΟ

ΔΙΑΣΤΑΣΗ	ΣΥΣΚ.	ΤΙΜΗ
½"	10	10,40
¾"	10	13,40
1"	10	16,50
1"¼	5	22,20
1"½	3	26,50
2"	3	41,10



ΡΑΚΟΡ ΑΡΣΕΝΙΚΟ (ΦΛΑΤΖΟΤΟ)

ΔΙΑΣΤΑΣΗ	ΣΥΣΚ.	ΤΙΜΗ
2"½	2	72,50
3"	1	100,00
4"	1	198,00



ΡΑΚΟΡ ΘΥΛΗΚΟ (ΦΛΑΤΖΟΤΟ)

ΔΙΑΣΤΑΣΗ	ΣΥΣΚ.	ΤΙΜΗ
2"½	2	80,50
3"	1	89,30
4"	1	198,40



ΡΑΚΟΡ ΣΥΝΔΕΣΜΟΣ

ΔΙΑΣΤΑΣΗ	ΣΥΣΚ.	ΤΙΜΗ
½"	10	14,90
¾"	10	20,40
1"	10	24,80
1"¼	5	31,80
1"½	3	41,30
2"	3	59,70



ΡΑΚΟΡ ΣΥΝΔΕΣΜΟΣ (ΦΛΑΤΖΟΤΟΣ)

ΔΙΑΣΤΑΣΗ	ΣΥΣΚ.	ΤΙΜΗ
2"½	1	111,40
3"	1	129,30
4"	1	297,60

ΣΙΔΕΡΕΝΙΑ ΕΞΑΡΤΗΜΑΤΑ ΤΑΧΕΙΑΣ ΣΥΣΦΙΞΗΣ

ΡΑΚΟΡ ΤΑΧΕΙΑΣ ΕΠΙΔΙΟΡΘΩΣΗΣ ΣΙΔΗΡΟΣΩΛΗΝΟΣ



ΡΑΚΟΡ ΕΠΙΔΙΟΡΘΩΣΗΣ (ΜΑΚΡΥ)

ΔΙΑΣΤΑΣΗ	ΣΥΣΚ.	ΤΙΜΗ
½"	5	13,00
¾"	10	14,00
1"	10	16,50
1"¼	5	21,00
1"½	3	25,00
2"	3	28,00
2"½	2	36,00
3"	2	44,50
4"	1	66,50



ΡΑΚΟΡ ΕΠΙΔΙΟΡΘΩΣΗΣ ΜΕ ΠΑΡΟΧΗ (ΚΛΕΦΤΗΣ)

ΔΙΑΣΤΑΣΗ	ΣΥΣΚ.	ΤΙΜΗ
½" x ½"	15	7,50
¾" x ½"	15	8,60
1" x ½"	15	10,80
1" x ¾"	15	10,80
1"¼ x ¾"	8	12,50
1"½ x ¾"	6	14,50
2" x 1"	4	19,00
2"½ x 1"	2	26,00
2"½ x 1"¼	2	27,00
2"½ x 1"½	2	28,00
3" x 1"	1	34,50
3" x 1"¼	1	34,50
3" x 1"½	1	34,50
3" x 2"	1	42,00
4" x 1"	1	46,00
4" x 1"¼	1	46,00
4" x 1"½	1	46,00
4" x 2"	1	55,00

ΣΩΛΗΝΟΜΑΣΤΟΙ



ΣΩΛΗΝΟΜΑΣΤΟΣ ΜΕ ΔΙΠΛΟ ΣΠΕΙΡΩΜΑ

ΔΙΑΣΤΑΣΗ	ΜΗΚΟΣ	ΜΑΥΡΟΣ	ΓΑΛΒΑΝΙΖΕ
½"	100	0,90	1,01
¾"	100	1,00	1,14
1"	100	1,36	1,64
1"¼	100	1,78	1,93
1"½	100	2,00	2,44
2"	100	2,85	3,10
2"½	150	6,00	6,45
3"	150	7,60	8,20
4"	150	13,00	14,60

ΔΙΑΣΤΑΣΗ	ΜΗΚΟΣ	ΜΑΥΡΟΣ	ΓΑΛΒΑΝΙΖΕ
½"	200	1,26	1,56
¾"	200	1,48	1,93
1"	200	2,10	2,70
1"¼	200	2,95	3,38
1"½	200	3,33	3,80
2"	200	4,30	5,10
2"½	200	7,60	8,20
3"	200	9,20	9,90
4"	200	15,10	17,00

ΜΑΥΡΟ ΧΡΩΜΑ

Εξωτερική Διάμετρος Σωλήνων			Εσωτερική Διάμετρος	Πάχος και Διάσταση Μονωτικού												
Fe	Cu			PP	6mm-¼"			9mm-⅜"			13mm-½"			19mm-¾"		
inch	mm	inch		min-max	code	m/Crt	€/m	code	m/Crt	€/m	code	m/Crt	€/m	code	m/Crt	€/m
-	Ø6	¼"	-	7,0-8,0	6x6	432	0,51	9x6	280	0,82	13x6	160	1,32	19x6	88	2,17
-	Ø10	⅜"	-	11,0-12,0	6x10	300	0,57	9x10	228	0,83	13x10	142	1,21	19x10	82	2,38
-	Ø12	½"	-	13,0-14,0	6x12	274	0,61	9x12	200	0,83	13x12	126	1,27	19x12	76	2,53
¼"	Ø15	⅝"	-	16,0-17,0	6x15	230	0,65	9x15	152	0,87	13x15	110	1,38	19x15	62	2,73
⅜"	Ø18	¾"	-	19,0-20,0	6x18	190	0,70	9x18	142	0,98	13x18	98	1,54	19x18	58	2,91
-	-	-	Ø20	21,0-22,0	-	-	-	9x20	116	1,04	13x20*	88	1,57	19x20	-	3,00
½"	Ø22	⅞"	-	23,0-24,0	6x22	160	0,86	9x22	116	1,04	13x22	78	1,68	19x22	52	3,13
-	Ø25	1"	Ø25	26,0-27,0	6x25	130	1,00	9x25	92	1,29	13x25	70	1,92	19x25	46	3,34
¾"	Ø28	1⅛"	-	29,0-30,0	6x28	120	1,04	9x28	86	1,37	13x28	66	2,08	19x28	44	3,51
-	Ø32	1¼"	Ø32	33,0-34,0	-	-	-	9x32	70	1,58	13x32	54	2,24	19x32	40	3,76
1"	Ø35	1⅜"	-	36,0-37,0	6x35	108	1,28	9x35	70	1,59	13x35	52	2,33	19x35	30	3,99
1¼"	Ø42	1⅝"	Ø40	43,0-44,0	6x42	70	-	9x42	60	1,88	13x42	48	2,50	19x42	30	4,59
1½"	Ø48	1⅞"	-	49,0-50,0	-	-	-	9x48	56	2,15	13x48	42	2,81	19x48	26	4,98
-	Ø54	2⅛"	Ø50	55,0-56,0	-	-	-	9x54	46	2,57	13x54	34	3,55	19x54	24	6,56
2"	Ø60	2⅜"	-	61,0-62,0	-	-	-	9x60	42	3,08	13x60	30	3,97	19x60	22	6,86
-	Ø64	2½"	Ø63	65,0-66,0	-	-	-	9x64	40	3,23	13x64	28	4,02	19x64	18	7,28
2½"	Ø76	3"	Ø75	77,0-79,0	-	-	-	9x76	34	3,51	13x76	24	4,44	19x76	18	8,92

ΛΕΥΚΟ ΧΡΩΜΑ



Εξωτερική Διάμετρος Σωλήνων			Εσωτερική Διάμετρος	Πάχος και Διάσταση Μονωτικού		
Fe	Cu			PP	9mm-⅜"	
inch	mm	inch		code	m/Crt	€/m
-	Ø10	⅜"	-	9x10	228	1,68
-	Ø12	½"	-	9x12	200	1,79
¼"	Ø15	⅝"	-	9x15	152	1,70
⅜"	Ø18	¾"	-	9x18	142	1,75
½"	Ø22	⅞"	-	9x22	116	2,12
-	Ø25	1"	Ø25	9x25	92	2,54
¾"	Ø28	1⅛"	-	9x28	86	2,71
1"	Ø35	1⅜"	-	9x35	70	3,08
1¼"	Ø42	1⅝"	Ø40	9x42	60	3,95
1½"	Ø48	1⅞"	-	9x48	56	4,27
-	Ø54	2⅛"	Ø50	9x54	46	5,32
2"	Ø60	2⅜"	-	9x60	42	6,19

ΣΤΗΡΙΓΜΑΤΑ ΜΕ ΛΑΣΤΙΧΟ Β.Τ.



ΣΤΗΡΙΓΜΑ ΧΩΡΙΣ ΛΑΣΤΙΧΟ
ΧΩΡΙΣ ΣΤΡΙΦΩΝΙ
ΜΕ ΔΙΠΛΟ ΣΠΕΙΡΩΜΑ Μ8/Μ10

ΔΙΑΣΤΑΣΗ		
D(mm)	inch	ΤΙΜΗ
19-22	½"	1,00
25-29	¾"	1,05
32-34	1"	1,08
38-42	1¼"	1,19
48-51	1½"	1,32
58-61	2"	1,39
62-66	-	1,42
72-80	2½"	1,51
88-92	3"	1,64
99-103	-	1,86
108-114	4	1,96
124-130	-	2,07
133-140	5	2,61
144-151	-	2,88
159-164	-	3,21
164-169	6	3,44
176-182	-	6,58
198-205	-	8,38



ΣΤΗΡΙΓΜΑ KSB2
ΜΕ ΛΑΣΤΙΧΟ

D(mm)	ΣΙΔΗΡ/ΝΑ (inch)	ΤΙΜΗ
10-14	¼"	0,88
15-19	⅜"	0,88
20-23	½"	0,95
25-28	¾"	1,00
31-35	1"	1,06
36-39	-	1,17
40-45	1¼"	1,19
48-52	1½"	1,26
54-58	-	1,35
60-64	2"	1,42
66-70	-	2,59
75-79	2½"	2,63
80-83	-	2,85
88-91	3"	2,86
100-105	-	2,88
108-115	4"	3,96
125-130	-	5,19
133-140	5"	5,68
152-160	-	6,58
165-169	6"	7,08
176-180	-	9,94
192-200	-	11,30
205-210	-	12,38
219-225	8"	13,80



ΡΑΓΕΣ ΣΤΗΡΙΞΗΣ

ΔΙΑΣΤΑΣΗ	ΜΗΚΟΣ ΡΑΓΑΣ	ΤΙΜΗ €/μέτρο
27x18x1,25 mm	2m	4,16
30x15x1,50 mm	2m	6,23
30x30x2,00 mm	2m	9,48
32x20x2,50 mm	2m	8,47
40x40x2,00 mm	2m	13,51
40x60x2,00 mm	2m	19,28



ΠΡΟΒΟΛΟΙ ΓΙΑ ΣΤΗΡΙΞΗ ΣΕ ΜΠΕΤΟΝ

ΠΡΟΦΙΛ/ΜΗΚΟΣ	ΤΙΜΗ €/ΤΥΧ
20/200mm	11,35
30/300mm	14,34
40/300mm	14,77
40/400mm	17,48

ΣΤΗΡΙΓΜΑΤΑ ΣΩΛΗΝΩΝ



ΒΥΣΜΑ ΝΤΙΖΑΣ

ΔΙΑΣΤΑΣΗ	ΣΥΣΚ.(ΤΜΧ)	ΤΙΜΗ/ΤΜΧ
M 8 x 30 mm	200	0,48
M10 x 40 mm	100	0,63
M12 x 50mm	50	0,88



ΜΟΥΦΕΣ ΝΤΙΖΑΣ

ΔΙΑΣΤΑΣΗ	ΤΙΜΗ
M8 x 30mm	0,63
M10 x 30mm	1,22
M12 x 30mm	2,83



ΓΑΝΤΖΟΣ ΜΕΤΑΛΛΙΚΟΥ ΔΟΚΟΥ

ΔΙΑΣΤΑΣΗ	ΣΥΣΚ.(ΤΜΧ)	ΤΙΜΗ/ΤΜΧ
M 8	50	3,23
M10	50	3,42
M12	50	3,96



ΝΤΙΖΟΣΤΡΙΦΩΝΑ

ΔΙΑΣΤΑΣΗ	ΤΙΜΗ
M8 x 60	0,26
M8 x 80	0,26
M8 x 100	0,35
M8 x 120	0,39
M10 x 80	0,43
M10 x 100	0,48
M10 x 120	0,57
M12 x 120	1,98
M12 x 140	2,18



ΠΕΡΙΚΟΧΛΙΑ

ΔΙΑΣΤΑΣΗ	ΤΙΜΗ
M8	0,06
M10	0,11
M12	0,30

ΝΤΙΖΕΣ

ΔΙΑΣΤΑΣΗ	ΤΙΜΗ
M8 x 14	1,53
M10 x 14	2,49
M12 x 14	3,44



ΠΕΡΙΚΟΧΛΙΑ ΡΑΓΑΣ ΑΥΤΟΜΑΤΑ
ΜΕ ΕΝΣΩΜΑΤΩΜΕΝΟ ΝΤΙΖΑΚΙ

ΡΑΓΕΣ	ΔΙΑΣΤΑΣΗ	ΣΥΣΚ. (ΤΜΧ)	ΤΙΜΗ €/ΤΕΜ.
27x18 30x15 32x20 30x30	M 8 x 30 mm	25	1,12
	M 8 x 40 mm	25	1,15
	M 8 x 60 mm	25	1,23
	M 8 x 80 mm	25	1,26
	M10 x 40 mm	25	1,24
	M10 x 60 mm	25	1,44
41x21 41x41 41x61	M10 x 80 mm	25	1,50
	M 8 x 40 mm	15	3,19
	M 8 x 60 mm	5	3,33
	M10 x 40 mm	15	3,42
	M10 x 60 mm	5	3,51
	M12 x 40 mm	5	3,69
	M12 x 60 mm	5	3,78



ΡΟΔΕΛΕΣ ΓΙΑ ΡΑΓΕΣ

ΔΙΑΣΤΑΣΗ	ΤΙΜΗ
M8 x 25mm	0,11
M10 x 25mm	0,11
M8 x 35mm	0,20
M10 x 35mm	0,25
M12 x 40mm	0,34

ΣΤΗΡΙΓΜΑΤΑ ΣΩΛΗΝΩΝ



ΣΤΗΡΙΓΜΑΤΑ ΧΑΛΚΟΣΩΛΗΝΑ

ΔΙΑΣΤΑΣΗ	ΜΟΝΑ ΜΕ ΒΙΔΑ	ΔΙΠΛΑ ΜΕ ΒΙΔΑ
Ø15	0,38	0,50
Ø18	0,38	0,54
Ø22	0,41	0,61
Ø28	0,48	0,65
Ø35	0,54	1,07
Ø42	0,78	1,35
Ø54	0,91	1,70



ΣΤΗΡΙΓΜΑΤΑ ΣΙΔΗΡΟΣΩΛΗΝΑ

ΔΙΑΣΤΑΣΗ	ΜΟΝΑ ΜΕ ΒΙΔΑ	ΔΙΠΛΑ ΜΕ ΒΙΔΑ
½"	0,68	0,76
¾"	0,76	0,92
1"	0,89	1,05
1"¼	1,00	1,20
1"½	1,13	1,50
2"	1,46	2,05



ΣΤΗΡΙΓΜΑΤΑ ΠΛΑΣΤΙΚΟΥ ΣΩΛΗΝΑ

ΔΙΑΣΤΑΣΗ	ΤΙΜΗ
Φ50	1,03
Φ63	1,15
Φ75	1,20
Φ100	1,34
Φ125	1,70
6x10 απλό	0,63
6x10 στριφώνι	1,39
Φ110	1,70



ΩΜΕΓΑ

ΔΙΑΣΤΑΣΗ	ΤΙΜΗ
Ø15-16	33,26
Ø18	33,26
Ø22	40,66
Ø28	40,66
Ø32	59,14



ΣΤΗΡΙΓΜΑΤΑ ΣΩΜΑΤΩΝ ΚΑΛΟΡΙΦΕΡ ΓΑΛΒΑΝΙΖΕ

ΕΙΔΟΣ	ΤΙΜΗ
ΚΟΝΣΟΛΑ Ν.Τ.	1,77
ΚΟΝΣΟΛΑ Π.Τ.	1,53



ΖΟΥΜΠΑΔΕΣ

ΕΙΔΟΣ	ΤΙΜΗ
ΚΟΚΚΙΝΟΣ ΓΕΡΜ.	14,85



ΣΕΙΡΑ SMART

ΠΑΡΟΧΕΣ	ΕΙΣΟΔΟΣ	ΣΤΕΙΡΩΜΑ	ΤΙΜΗ
5	1"	24x19	56,60
4	1"	24x19	45,30
3	1"	24x19	34,00
2	1"	24x19	22,70

ΣΕΙΡΑ SMART

ΠΑΡΟΧΕΣ	ΕΙΣΟΔΟΣ	ΣΤΕΙΡΩΜΑ	ΤΙΜΗ
5	1"	½"	56,60
4	1"	½"	45,30
3	1"	½"	34,00
2	1"	½"	22,70

Πίεση max: 15bar
Θερμοκρασία max: 120°C



ΣΕΙΡΑ SMART

Γωνιακός Μηχανισμός 150°

ΠΑΡΟΧΕΣ	ΕΙΣΟΔΟΣ	ΣΤΕΙΡΩΜΑ	ΤΙΜΗ
3	¾"	24x19	34,90
3	1"	24x19	35,30
2	¾"	24x19	20,60
2	1"	24x19	23,60

Πίεση max: 15bar
Θερμοκρασία max: 120°C

ΣΕΙΡΑ PROTO

ΠΑΡΟΧΕΣ	ΕΙΣΟΔΟΣ	ΣΤΕΙΡΩΜΑ ΣΥΝΔΕΣΤΗ	ΤΙΜΗ
3	1"	¾" (Eurocone) ή 24x19	46,40
	1" ¼	¾" (Eurocone) ή 24x19	58,70
2	1"	¾" (Eurocone) ή 24x19	30,00
	1" ¼	¾" (Eurocone) ή 24x19	39,10

Πίεση max: 15bar
Θερμοκρασία max: 120°C



ΣΕΙΡΑ TOP

Γωνιακός Μηχανισμός 90°

ΠΑΡΟΧΕΣ	ΕΙΣΟΔΟΣ	ΣΤΕΙΡΩΜΑ	ΤΙΜΗ
3	¾"	24x19	37,10
3	1"	24x19	40,00
2	¾"	24x19	26,80
2	1"	24x19	30,00

Πίεση max: 15bar
Θερμοκρασία max: 120°C



11 Αρσενικό
12 Εηλικό
30 Τάπα 24x19
34 Συστολή 24x19x½"

ΚΩΔΙΚΟΣ	ΔΙΑΣΤΑΣΗ	ΤΙΜΗ
11	¾"	4,20
	1"	4,40
	1" ¼	7,50
12	¾"	3,80
	1"	3,90
30	1" ¼	6,80
	24x19	2,50
34	24x19x½"	4,50



Σύνδεση πλαστικής σωλήνας (Pex)



ΡΑΚΟΡ	ΟΥΡΑ & ΔΑΧΤΥΛΙΔΙ	ΤΙΜΗ
24 x 19	∅15x2,5	3,60
24 x 19	∅16x2 ∅16x2,2	3,50
24 x 19	∅17x2	4,10
24 x 19	∅18x2 ∅18x2,5	3,90
24 x 19	∅20x2	5,70



Πολυστρωματικής σωλήνας (Al-Pex)

ΡΑΚΟΡ	ΟΥΡΑ & ΔΑΧΤΥΛΙΔΙ	ΤΙΜΗ
24 x 19	∅16x2	4,00
24 x 19	∅16,2x2,6	4,80
24 x 19	∅18x2	4,80
24 x 19	∅20x2	6,00
24 x 19	∅20x2,9	7,20



Σύνδεση σωλήνας (Χαλκού)

ΡΑΚΟΡ	∅	ΛΑΣΤ.&ΔΑΧΤ.	ΤΕΦΛΟΝ
24 x 19	15	1,80	1,80
24 x 19	16	1,80	1,80
24 x 19	18	1,80	1,80



Συστολή

ΣΠΕΙΡΩΜΑ	ΤΙΜΗ
24 x 19	4,70



ΚΩΔ.	ΔΙΑΣΤΑΣΗ	ΤΙΜΗ
2527	25mm-27mm	27,80
2700	27 mm	20,60
2500	25 mm	16,50



Μαστός αρσενικός

ΣΠΕΙΡΩΜΑ	ΤΙΜΗ
1/2 - 24 x 19	3,00



Μαστός θηλυκός

ΣΠΕΙΡΩΜΑ	ΤΙΜΗ
1/2 - 24 x 19	3,00



Συστολή

ΣΠΕΙΡΩΜΑ	ΤΙΜΗ
(24 x 19)x1/2"	4,50



Διπλός μαστός

ΣΠΕΙΡΩΜΑ	ΤΙΜΗ
24 x 19	3,50

Αρσενικό - Θηλυκό
(24 x 19) με μπίλια

Συνδέει εύκολα και γρήγορα τους διακόπτες σε παράκεντρους σωλήνες. 24x19



∅	∅	ΣΠΕΙΡΩΜΑ	ΤΙΜΗ
16	18	24 x 19	9,80



Πίνακας πτυσσόμενος
Ιρίδιο



ΔΙΑΣΤΑΣΗ			ΤΙΜΗ
Ύψος 500mm	Μήκος 350-650mm	Βάθος 105mm	108,00

Πίνακας πτυσσόμενος
Γαλβανιζέ



ΔΙΑΣΤΑΣΗ			ΤΙΜΗ
Ύψος 500mm	Μήκος 350-650mm	Βάθος 105mm	105,00



ΠΙΝΑΚΕΣ ΥΔΡΟΛΗΨΙΑΣ

ΔΙΑΣΤΑΣΗ	ΤΙΜΗ
45x25x11	23,75
45x35x11	27,50
45x40x11	29,50
45x45x11	32,50
45x50x11	35,00
45x55x11	38,00
45x60x11	39,50
45x70x11	47,50
45x80x11	56,00
45x100x11	72,50



ΠΙΝΑΚΕΣ ΥΔΡΟΛΗΨΙΑΣ με Κορνίζα

ΔΙΑΣΤΑΣΗ	ΤΙΜΗ
47x40x11	45,00
47x50x11	52,50
47x60x11	60,00
47x70x11	67,50

Από γαλβανιζέ λαμαρίνα
Τα καπάκια & οι κορνίζες
είναι από ηλεκτρογαλβανιζέ λαμαρίνα



ΠΙΝΑΚΕΣ ΥΔΡΟΛΗΨΙΑΣ Νέου Τύπου

ΔΙΑΣΤΑΣΗ	ΤΙΜΗ
71x40x11	63,75
71x50x11	72,50
71x60x11	82,50
71x70x11	92,50

Από γαλβανιζέ λαμαρίνα
Τα καπάκια & οι κορνίζες
είναι από ηλεκτρογαλβανιζέ λαμαρίνα



Smart
Χειρολαβή



ΧΡΩΜΑ ΛΑΒΗΣ	ΤΙΜΗ
Κόκκινο/Χρωμέ	12,80

Status
Χειρολαβή



ΧΡΩΜΑ ΛΑΒΗΣ	ΤΙΜΗ
Κόκκινο/Χρωμέ	14,20

Smart
Bronze



ΧΡΩΜΑ ΛΑΒΗΣ	ΤΙΜΗ
Bronze	21,30

Status
Με λουκέτο



ΧΡΩΜΑ ΛΑΒΗΣ	ΤΙΜΗ
Κόκκινο/Χρωμέ	17,50

Status
Αντιπαγωτική



ΧΡΩΜΑ ΛΑΒΗΣ	ΤΙΜΗ
Μπλε Απλή	14,90
Μπλε Λουκέτου	18,20

Status
Αντιπαγωτική - Διπλή



ΧΡΩΜΑ ΛΑΒΗΣ	ΤΙΜΗ
Κόκκινη Λουκέτου	19,80
Μπλε Λουκέτου	20,40



Smart
Περιστροφικού μηχανισμού

ΧΡΩΜΑ ΛΑΒΗΣ	ΤΙΜΗ
Κόκκινο/Μπλε/Χρωμέ	12,80
Bronze	22,30

ΔΙΑΚΟΠΤΕΣ ΓΩΝΙΑΚΟΙ



ΔΙΑΣΤΑΣΗ	ΣΠΕΙΡΩΜΑ	ΤΙΜΗ
1/2x1/2	Μακρύ: 28mm*	8,80
1/2x1/2	Κοντό: 18mm*	9,00
Bronze 1/2x1/2	Μακρύ: 28mm*	14,60
Μαύρο 1/2x1/2	Μακρύ: 28mm	14,90
Ροζέτα Μαύρη		0,85

*Περιλαμβάνεται και χρωμέ ροζέτα ΔΟΡΕΑΝ



ΔΙΑΣΤΑΣΗ	ΣΠΕΙΡΩΜΑ	ΤΙΜΗ
3/4x1/2	Μακρύ: 28mm*	9,60
3/4x1/2	Μακρύ: 28mm	15,50

*Περιλαμβάνεται και χρωμέ ροζέτα ΔΟΡΕΑΝ



ΔΙΑΣΤΑΣΗ	ΤΙΜΗ
1/2x1/2	36,00
1/2x3/8	36,00



ΔΙΑΣΤΑΣΗ	ΤΙΜΗ
1/2x1/2	7,40
1/2x3/8	7,80

*Περιλαμβάνεται και χρωμέ ροζέτα ΔΟΡΕΑΝ



ΔΙΑΣΤΑΣΗ	ΤΙΜΗ
1/2x1/2	8,30
1/2x3/8	8,70

*Περιλαμβάνεται και χρωμέ ροζέτα ΔΟΡΕΑΝ



ΔΙΑΣΤΑΣΗ	ΤΙΜΗ
1/2x1/2	10,50
1/2x3/8	11,00

*Περιλαμβάνεται και χρωμέ ροζέτα ΔΟΡΕΑΝ



ΔΙΑΣΤΑΣΗ	ΤΙΜΗ
1/2x3/4	1,90

ΓΩΝΙΕΣ ΥΔΡΟΛΗΨΙΑΣ STATUS

Βάση πλαστική - Ορειχάλκινες βίδες



ΤΙΜΗ
3,90



ΚΑΙΝΟΤΟΜΙΑ
ΛΑΜΑ ΜΕ ΕΝΣΩΜΑΤΩΜΕΝΟ ΑΙΦΩΔΙ
Patented

ΔΙΑΣΤΑΣΗ	ΤΙΜΗ
16x2	22,90
18x2	27,40
20x2	31,90



ΔΙΑΣΤΑΣΗ	ΤΙΜΗ
16x2	6,60
16x2,2	7,60
18x2	7,90



ΔΙΑΣΤΑΣΗ	ΤΙΜΗ
16x2	8,40
18x2	9,90



ΔΙΑΣΤΑΣΗ	ΤΙΜΗ
24x19	4,80



ΔΙΑΣΤΑΣΗ	ΤΙΜΗ
16x2	9,30
18x2	12,40

ΓΩΝΙΕΣ ΥΔΡΟΛΗΨΙΑΣ SMART



Smart

Βάση πλαστική / Μεταλλικές βίδες
Set με ορειχάλκινη γωνία

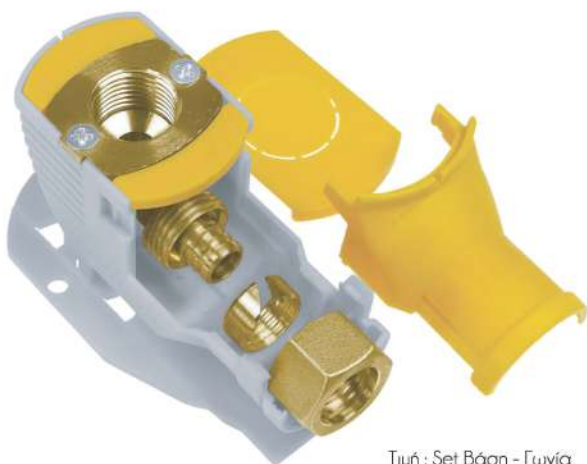

Τιμή: Set Βάση - Γωνία

ΣΩΛΗΝΑΣ	ΔΙΑΣΤΑΣΗ	ΤΙΜΗ
Pex	16x2	8,60
	16x2,2	9,70
Al-Pex	16x2	9,70



Εκκεντρο Από κέντρο 38 σε 50

ΤΥΠΟΣ	ΤΙΜΗ
Ίσιο 1/2"- ϕ 15	5,60
Εκκεντρο 1/2"- ϕ 15	15,50

Διατίθενται και σε μήκος επιλογής σας κατόπιν παραγγελίας.
Υπάρχει δυνατότητα προσαρμογής & σε γωνίες κατόπιν παραγγελίας.



Κάλυμμα Σωλήνων

ΧΡΩΜΑ	ΤΙΜΗ
Λευκό	1,00
Χρωμέ	1,80

Διπλό Στήριγμα 3 Εφαρμογών

ΤΙΜΗ
4,70

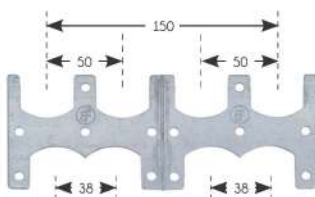

Διπλό Στήριγμα 2 Εφαρμογών

ΤΙΜΗ
3,50

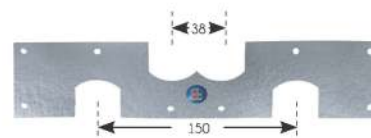

Αλουμινίου Γωνία οδηγός



Μία σύνδεση

* Μόνο για σωλήνες ϕ 16

- * Ασφάλεια
- * Ευκολία
- * Οικονομία

ΤΥΠΟΣ	ΤΙΜΗ
Γωνία Οδηγός ϕ 16	5,80
Πλαστική Βάση	3,90

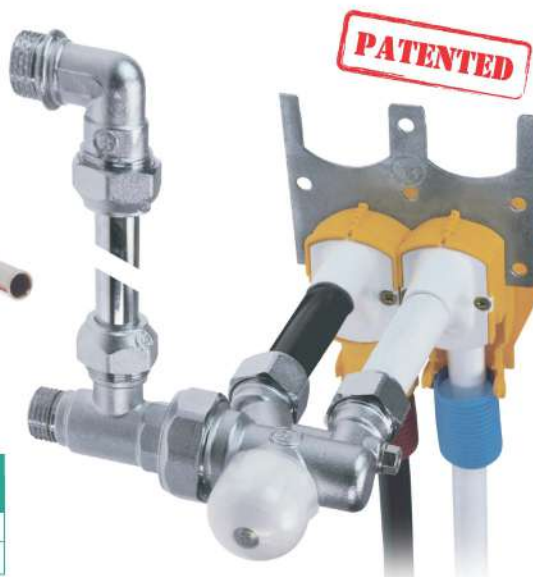

ΜΗΧΑΝΙΣΜΟΣ Χ.Π. ΑΕΡΟΣ
ΜΕ ΜΠΟΥΤΟΝ Νο1 ΝΕΜΟ

31000

ΤΙΜΗ 9,86



Ο μηχανισμός Νο 1 περιλαμβάνει:

- σωληνάκι σιλικόνης 33cm
- Μπουτόν Νο1 (φώτο) για τρύπα κατακίου καζανακίου 16-39mm
- κωνικό λάστιχο 2"
- πλαστική ροδέλα 2"
- παξιμάδι ABS 2"
- σετ βίδες σιδερένιες 8cm
- τάπα Νο 2 λευκή
- Φλοτέρ για πλαινή και πυθμένος παροχή 1/2" πλαστικό 1/2"
- φούσκα φλοτέρ στρογγυλή Φ90
- λάστιχο (βάσης καζανακίου) Εμμανουέλα
- σακούλα

ΜΗΧΑΝΙΣΜΟΣ Χ.Π. ΑΕΡΟΣ
ΜΕ ΜΠΟΥΤΟΝ Νο1

No1

ΤΙΜΗ 13,12



Ο μηχανισμός Νο 1 περιλαμβάνει:

- κορμό μηχανισμού κομπλέ 2" με ρυθμιζόμενη υπερχειλίση.
- σωληνάκι σιλικόνης 33cm.
- Μπουτόν Νο1 (φώτο) για τρύπα κατακίου καζανακίου 16-39mm.
- κωνικό λάστιχο 2".
- πλαστική ροδέλα 2".
- παξιμάδι ABS 2".
- σετ βίδες ανοξιδωτες (αντιμαγνητικές) 8cm.
- τάπα Νο 2 λευκή.
- Φλοτέρ για πλαινή και πυθμένος παροχή 1/2" με βέργα 20cm.
- σωληνάκι λευκό φλοτέρ μείωσης θορύβου.
- φούσκα φλοτέρ στρογγυλή Φ90.
- λάστιχο (βάσης καζανακίου) Εμμανουέλα.
- σακούλα.

ΑΝΤΑΛΛΑΚΤΙΚΟΣ ΜΗΧΑΝΙΣΜΟΣ
Νο 7Ε Β.Τ. (ΤΡΕΛΟ ΠΑΞΙΜΑΔΙ)

18039



Ο μηχανισμός περιλαμβάνει:

- κορμό κομπλέ μηχανισμού ABS με ρυθμιζόμενη υπερχειλίση και περιστρεφόμενο κίτρινο παξιμάδι.
- Μπουτόν Νο 7Ε Β.Τ. επίπεδο(φώτο).
- σωληνάκι σιλικόνης 33cm.
- λάστιχο στεγανοποίησης.

ΤΙΜΗ 11,82

ΜΠΟΥΤΟΝ - ΦΛΟΤΕΡ

ΜΠΟΥΤΟΝ Νο 1



10100

ΤΙΜΗ 2,34

ΜΠΟΥΤΟΝ Νο 7



10700

ΤΙΜΗ 4,88

ΜΠΟΥΤΟΝ Νο 2



10200

ΤΙΜΗ 3,72

ΜΠΟΥΤΟΝ Νο 7E



10790

ΤΙΜΗ 4,34



68215

ΦΛΟΤΕΡ ΠΛΑΣΤΙΚΟ ΠΥΘΜΕΝΟΣ 1/2"
ΟΡΘΙΟ ΑΘΟΥΡΥΒΟ 15cm

ΤΙΜΗ 6,52



60001

ΦΟΥΣΚΑ ΦΛΟΤΕΡ Φ90
ΣΤΡΟΓΥΛΗ 1/4"

ΤΙΜΗ 0,64

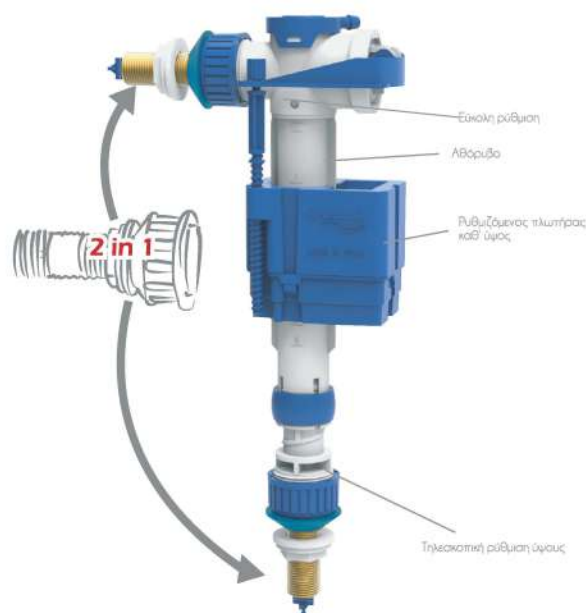

ΦΛΟΤΕΡ Β.Τ. ΕΝΑ ΓΙΑ ΟΛΑ 3/8" - 1/2"

11355 ΤΙΜΗ 17,12 Μεταλλικό Σπείρωμα

11356 ΤΙΜΗ 13,12 Πλαστικό Σπείρωμα



ΦΛΟΤΕΡ Β.Τ. ΠΛΑΙΠΥΘΜΕΝΟΣ 20CM

1/2" ΤΙΜΗ 4,32 61220

3/8" ΤΙΜΗ 4,38 61020



ΦΛΟΤΕΡ ΠΛΑΣΤΙΚΟ ΠΛΑΙΠΥΘΜΕΝΟΣ
ΜΕ ΟΡΕΙΧΑΛΚΙΝΗ ΒΕΡΓΑ 20CM

1/2" ΤΙΜΗ 2,22 62220

3/8" ΤΙΜΗ 2,28 62020







46113

Πλαστικό καζανάκι με αμοντάριστο μηχανισμό αέρος. Χωρίς σωλήνα σύνδεσης Φ32. Χωρητικότητα 7lt.

ΤΙΜΗ 18,18



46111

Μεταλλικό καζανάκι με μονταρισμένο μηχανισμό αέρος. Βαμμένο μόνο εξωτερικά με ηλεκτροστατική βαφή 120°C. Πλαστικό καπάκι. Χωρητικότητα 9lt. Ευέλικτο στήριγμα με άνοιγμα 18cm

ΤΙΜΗ 42,42



46009

ΚΑΖΑΝΑΚΙ ΤΡΙΤΩΝ ΛΕΥΚΟ (ΜΠΟΥΤΟΝ)

Αντοχή: Ειδικό ABS για προστασία από τον ήλιο.
Μειωμένος θόρυβος, Μηχανισμός και φλοτέρ.
Διατίθεται με όλα τα εξαρτήματα.
Χωρητικότητα 10lit.

ΤΙΜΗ 39,90



46010

ΚΑΖΑΝΑΚΙ ΝΙΑΓΑΡΑ

Υλικό P.S.
Διατίθεται με όλα τα εξαρτήματα.
Χωρητικότητα: 9lt

ΤΙΜΗ 32,32



46106

ΚΑΖΑΝΑΚΙ ΓΩΝΙΑΚΟ ΑΝΓΟΛΟ

Αντοχή: Ειδικό ABS.
Εσωτερική επένδυση με φελιζόλ.
Οικονομία νερού (ελεγχόμενης εκκένωσης).
Διατίθενται με όλα τα εξαρτήματα.
Χωρητικότητα 9lit

ΤΙΜΗ 64,64

ΦΛΟΤΕΡ 4 ΣΕ 1



0100

ΦΛΟΤΕΡ 4 ΣΕ 1

Φλοτέρ βαρέως τύπου με πλαστικό σπείρωμα
κάθετο-πυθμένος-πλαϊνό 1/2 & 3/8

ΤΙΜΗ 7,70



0101

ΦΛΟΤΕΡ 4 ΣΕ 1

Φλοτέρ βαρέως τύπου με μεταλλικό σπείρωμα
κάθετο-πυθμένος-πλαϊνό 1/2 & 3/8

ΤΙΜΗ 11,00



Χαρακτηριστικά:

- Εγγύηση καλής λειτουργίας
- Αθόρυβο
- Με τηλεσκοπική ρύθμιση, αυξομειούμενο ύψος
- Ίδανικό για πολύ χαμηλές και υψηλές πιέσεις



41737

Βαλβίδα νεροχύτη νέου τύπου με μακριά INOX βίδα 70 mm με μεταλλικό πύρο Φ114x1½

ΤΙΜΗ 8,70



41868

Βαλβίδα μεταλλικού νεροχύτη με μακριά βίδα, σχαράκι INOX και μεταλλικό πύρο Φ70

ΤΙΜΗ 7,68



11071

Ανταλλακτική μακριά βίδα Inox βαλβίδας νεροχύτου 7cm

ΤΙΜΗ 5,22



41745

Σχαράκι με μεταλλικό πύρο

ΤΙΜΗ 5,12



41783

Σχαράκι με πλαστικό πύρο

ΤΙΜΗ 3,86



10065

ΒΑΛΒΙΔΑ ΝΕΡΟΧΥΤΗ Φ70 X 1 ½" ΜΕΤΑΛΛΙΚΗ ΒΙΔΑ 50mm

ΤΙΜΗ 3,48



41989

Βαλβίδα νεροχύτη με τετράγωνη υπερχειλίση και σχαράκι με μεταλλικό πύρο Φ114x1½

ΤΙΜΗ 9,86



41988

Βαλβίδα νεροχύτη με στρογγυλή υπερχειλίση και σχαράκι με μεταλλικό πύρο Φ114x1½

ΤΙΜΗ 10,96



41769

Βαλβίδα μεταλλικού νεροχύτη με τετράγωνη υπερχειλίση και σχαράκι με μεταλλικό πύρο Φ70

ΤΙΜΗ 5,12



40105

Τάπα κεραμικού νιπτήρα διακοσμητική INOX

ΤΙΜΗ 0,72



41700

Βαλβίδα μεταλλική νιπτήρος 1 ¼"

ΤΙΜΗ 5,84

ΛΑΣΤΙΧΑ ΠΛΥΝΤΗΡΙΟΥ



41195

ΠΛΑΣΤΙΚΟ ΑΝΤΑΛΛΑΚΤΙΚΟ
ΕΞΑΓΩΓΗΣ ΠΛΥΝΤΗΡΙΟΥ

ΤΙΜΗ 1,82

ΕΞΑΓΩΓΗ ΠΛΥΝΤΗΡΙΟΥ



	ΤΥΠΟΣ	ΤΙΜΗ
41170	1,5m	1,92
41171	2,0m	2,30
41172	2,5m	2,72
41173	3,0m	3,04

ΠΑΡΟΧΗ ΠΛΥΝΤΗΡΙΟΥ



	ΤΥΠΟΣ	ΤΙΜΗ
41179	1,5m	3,64
41180	2,0m	4,34
41181	2,5m	4,74
41182	3,0m	5,34



PROTEAS ΦΙΛΤΡΟ ΝΕΡΟΥ

Το φίλτρο βρύσης Proteas μπορεί να εγκατασταθεί απευθείας στην βρύση της κουζίνας. Είναι συμβατό με τις περισσότερες βρύσες της αγοράς. Στη συσκευασία περιέχεται και το ανταλλακτικό πρώτης χρήσης το οποίο αποτελείται από ενεργό άνθρακα.

- Αφαιρεί ιζήματα (χώμα, λάσπη, σκουριά)
- Αφαιρεί χλώριο και οργανικές ενώσεις
- Βελτιώνει την οσμή και την γεύση του νερού
- Θερμοκρασία λειτουργίας 2-35 °C
- Αλλαγή φίλτρου κάθε 350 λίτρα ή 2-3 μήνες

ΤΙΜΗ 19,90 EW-011-0100

ΑΝΤΑΛΛΑΚΤΙΚΟ ΦΙΛΤΡΟ ΒΡΥΣΗΣ ΧΡΩΜΕ PROTEAS

Ανταλλακτικό φίλτρο βρύσης Proteas για το φίλτρο βρύσης χρωμέ (EW-011-0100). Αποτελείται από ενεργό άνθρακα.

- Αφαιρεί ιζήματα (χώμα, λάσπη, σκουριά)
- Αφαιρεί χλώριο και οργανικές ενώσεις
- Βελτιώνει την οσμή και την γεύση του νερού
- Θερμοκρασία λειτουργίας 2-35°C
- Αλλαγή φίλτρου κάθε 550 λίτρα ή 2-3 μήνες

ΤΙΜΗ 4,17 SKU: EW-011-0110

ΤΕΤΡΑΔΑ ΑΝΤΑΛΛΑΚΤΙΚΟ ΦΙΛΤΡΟ ΒΡΥΣΗΣ ΧΡΩΜΕ PROTEAS

ΤΙΜΗ 15,80 SKU: EW-011-0113



PROTEAS ΜΟΝΗ ΣΥΣΚΕΥΗ ΦΙΛΤΡΑΝΣΗΣ ΑΝΩ ΠΑΓΚΟΥ ΛΕΥΚΗ

Η συσκευή φίλτρανσης τοποθετείται πάνω στον πάγκο της κουζίνας και συνδέεται απευθείας με την βρύση. Είναι συμβατή με τα φυσιγγία φίλτρου νερού 10". Διαθέτει ειδικό αντάπτορα επιλογής φιλτραρισμένου ή αφιλτράριστου νερού.

Υλικά κατασκευής Βάση: ΡΡ(Πολυπροπυλένιο), Κέλυφος: ΡΡ(Πολυπροπυλένιο), Φλάντζα (o-ring): EPDM (Καουτσούκ), Σωληνάκι 8x10: ΡΕ (Πολυαιθυλένιο)

Στη συσκευασία περιέχονται όλα τα απαραίτητα υλικά σύνδεσης.

* Δεν περιλαμβάνεται ανταλλακτικό φίλτρο



ΤΙΜΗ 27,40 EW-012-0100

PROTEAS ΜΟΝΗ ΣΥΣΚΕΥΗ ΦΙΛΤΡΑΝΣΗΣ ΑΝΩ ΠΑΓΚΟΥ ΜΕΤΑΛΛΙΚΗ

Η συσκευή φίλτρανσης τοποθετείται πάνω στον πάγκο της κουζίνας και συνδέεται απευθείας με την βρύση. Είναι συμβατή με τα φυσιγγία φίλτρου νερού 10". Διαθέτει ειδικό αντάπτορα επιλογής φιλτραρισμένου ή αφιλτράριστου νερού. Στη συσκευασία περιλαμβάνεται κλειδί για το άνοιγμα και την αντικατάσταση του φίλτρου.

Υλικά κατασκευής Βάση: ΡΡ chrome (Πολυπροπυλένιο Επιχρωμιωμένο), Κέλυφος: Inox steel (Ανοξείδωτο Ατσάλι), Φλάντζα (o-ring): EPDM (Καουτσούκ), Σωληνάκι 6x8: ΡΕ (Πολυαιθυλένιο)

Στη συσκευασία περιέχονται όλα τα απαραίτητα υλικά σύνδεσης.

* Δεν περιλαμβάνεται ανταλλακτικό φίλτρο



ΤΙΜΗ 42,90 EW-012-0200

ΦΙΛΤΡΑ ΝΕΡΟΥ



COMPACT ΣΥΣΤΗΜΑ ΚΑΤΩ ΠΑΓΚΟΥ PROTEAS 5 ΣΤΑΔΙΩΝ

Σύστημα φίλτρανσης νερού για οικιακή και επαγγελματική χρήση. Φίλτραρει το νερό σε 5 στάδια. Περιέχει 1 in line φίλτρο ιζημάτων, 2 in line φίλτρα κοκκώδους ενεργού άνθρακα (2ο & 5ο στάδιο), 1 in line φίλτρο συμπαγούς ενεργού άνθρακα και την μεμβράνη ινών 0,02 μm. Η συσκευασία περιλαμβάνει 1 σειρά φίλτρων, συνδέσμους και βρυσάκι. Αφαιρεί αιωρούμενα στερεά και ιζήματα (σκουριά, άμμο, χώμα, λάσπη). Αφαιρεί χλώριο και οργανικές ενώσεις. Βελτιώνει την οσμή και την γεύση του νερού. Η μεμβράνη αφαιρεί ορισμένα βακτήρια και ιούς, αλλά όχι όμως τα μέταλλα και τα ιχνοστοιχεία που είναι απαραίτητα για τον ανθρώπινο οργανισμό. Η αλλαγή των 4 φίλτρων γίνεται κάθε 3000 L νερού σε αντίθεση με την μεμβράνη ινών, η οποία αντικαθίσταται κάθε 6000 L νερού. Είναι εξοπλισμένο με ειδικό βανάκι by pass ώστε να πραγματοποιείται ξέπλυμα των φίλτρων μετά από κάθε αντικατάστασή τους.

ΤΙΜΗ 104,20 EW-014-0101



ΦΙΛΤΡΟ ΠΛΥΝΤΗΡΙΟΥ

Ιδανικό για τοποθέτηση στην παροχή νερού του πλυντηρίου ρούχων και πιάτων όπου χρειάζεται μείωση της σκληρότητας του νερού. Το υλικό που χρησιμοποιεί το φίλτρο πλυντηρίου είναι πολυφωσφορικοί κρύσταλλοι. Προστατεύει το πλυντήριο ρούχων και πιάτων από την συσσώρευση αλάτων και αυξάνει την αποτελεσματικότητα των απορρυπαντικών κατά 30%. Αυξάνει τη διάρκεια ζωής των οικιακών συσκευών. Αποτρέπει τους λεκέδες πάνω στα πιάτα, τα ποτήρια και τα μαχαιροπήρουνα. Είναι επαναχρησιμοποιήσιμο. Το φίλτρο συνδέεται απευθείας στην παροχή κρύου νερού του πλυντηρίου.

Χρήση: 3-6 μήνες *

ΤΙΜΗ 9,68 EW-015-0100



ΑΝΤΑΛΛΑΚΤΙΚΟ ΦΙΛΤΡΟ ΠΛΥΝΤΗΡΙΟΥ 0,3 Kg

Οι πολυφωσφορικοί κρύσταλλοι είναι το υλικό που προστατεύει το πλυντήριο ρούχων και πιάτων από την συσσώρευση αλάτων. Τοποθετείται στο φίλτρο πλυντηρίου. Το σετ δύο τεμαχίων είναι κατάλληλο για 4-5 γεμίματα.

ΤΙΜΗ 5,35 EW-015-0110



ΜΟΝΗ ΦΙΛΤΡΟΘΗΚΗ STRONG 10" ΚΕΝΤΡΙΚΗΣ ΠΑΡΟΧΗΣ

Η φιλτροθήκη τριών μερών είναι κατάλληλη για εγκατάσταση στην κεντρική παροχή του νερού. Είναι συμβατή με τα φυσίγγια φίλτρου νερού 10". Διαθέτει βαλβίδα απελευθέρωσης πίεσης.

* Δεν περιλαμβάνονται ανταλλακτικό φίλτρο, βάση στήριξης και κλειδί

	1/2" 13,68		3/4" 14,73		1" 15,79
	EW-021-0103		EW-021-0104		EW-021-0105

ΦΙΛΤΡΑ ΝΕΡΟΥ



ΔΙΠΛΗ ΦΙΛΤΡΟΘΗΚΗ STRONG 10" ΚΕΝΤΡΙΚΗΣ ΠΑΡΟΧΗΣ

Η διπλή φιλτροθήκη τριών μερών είναι κατάλληλη για εγκατάσταση στην κεντρική παροχή του νερού. Είναι συμβατή με τα φυσίγγια φίλτρου νερού 10". Διαθέτει βαλβίδα απελευθέρωσης πίεσης.

* Δεν περιλαμβάνονται ανταλλακτικό φίλτρο, βάση στήριξης και κλειδί

	1/2"	28,42		3/4"	30,78		1"	32,92
		EW-021-0115			EW-021-0116			EW-021-0117



ΜΟΝΗ ΦΙΛΤΡΟΘΗΚΗ STRONG ΚΕΝΤΡΙΚΗΣ ΠΑΡΟΧΗΣ 7"

Η φιλτροθήκη τριών μερών είναι κατάλληλη για εγκατάσταση στην κεντρική παροχή του νερού. Είναι συμβατή με τα φυσίγγια φίλτρου νερού 7". Διαθέτει βαλβίδα απελευθέρωσης πίεσης.

* Δεν περιλαμβάνονται ανταλλακτικό φίλτρο, βάση στήριξης και κλειδί

	1/2"	11,58		3/4"	12,63		1"	13,68
		EW-021-0106			EW-021-0107			EW-021-0108



ΔΙΠΛΗ ΦΙΛΤΡΟΘΗΚΗ STRONG ΚΕΝΤΡΙΚΗΣ ΠΑΡΟΧΗΣ 7"

Διπλή φιλτροθήκη τριών μερών, κατάλληλη για εγκατάσταση στην κεντρική παροχή του νερού. Είναι συμβατή με τα φυσίγγια φίλτρου νερού 7". Διαθέτει βαλβίδα απελευθέρωσης πίεσης.

* Δεν περιλαμβάνονται ανταλλακτικό φίλτρο, βάση στήριξης και κλειδί

	1/2"	24,62		3/4"	27,78		1"	31,35
		EW-021-0118			EW-021-0119			EW-021-0120



O-RING ΓΙΑ ΓΥΑΛΑ ΦΙΛΤΡΟΘΗΚΗΣ

ΤΙΜΗ 0,63 EW-021-0188



ΒΙΔΑ ΓΙΑ ΒΑΣΗ ΣΤΗΡΙΞΗΣ (ΣΕΤ 4 ΤΕΜ)

ΤΙΜΗ 0,28 EW-012-0188



ΒΑΣΗ ΜΟΝΗ ΠΛΑΣΤΙΚΗ ΜΠΛΕ ΓΙΑ ΦΙΛΤΡΟΘΗΚΗ 10"

ΤΙΜΗ 1,10 EW-091-0203



ΒΑΣΗ ΔΙΠΛΗ ΠΛΑΣΤΙΚΗ ΜΠΛΕ ΓΙΑ ΦΙΛΤΡΟΘΗΚΗ 10"

ΤΙΜΗ 2,75 EW-091-0204



ΚΛΕΙΔΙ ΓΙΑ ΦΙΛΤΡΟΘΗΚΗ ΚΕΝΤΡΙΚΗΣ ΠΑΡΟΧΗΣ 10", 7", 5" STRONG

ΤΙΜΗ 0,95 EW-091-0103



ΑΝΤΑΛΛΑΚΤΙΚΗ ΓΥΑΛΑ STRONG

7" 8,80 EW-021-0185

10" 9,35 EW-021-0187



ΒΑΛΒΙΔΑ ΕΞΑΕΡΩΣΗΣ ΓΙΑ ΦΙΛΤΡΟΘΗΚΕΣ

ΤΙΜΗ 0,55 EW-021-0189



ΑΝΤΑΛΛΑΚΤΙΚΟ ΜΠΛΕ ΔΑΧΤΥΛΙΔΙ ΓΙΑ ΦΙΛΤΡΟΘΗΚΗ STRONG

ΤΙΜΗ 2,74 EW-021-0190



ΔΙΠΛΗ ΚΕΦΑΛΗ COMPACT ΓΙΑ ΦΙΛΤΡΟΘΗΚΗ STR 10"

1/2" 11,20 EW-021-0197

3/4" 13,50 EW-021-0198

1" 15,70 EW-021-0199



ΚΕΦΑΛΗ ΓΙΑ ΦΙΛΤΡΟΘΗΚΗ 7", 10"

1/2" 5,68 EW-021-0194

3/4" 6,74 EW-021-0195

1" 7,79 EW-021-0196

ΦΙΛΤΡΑ ΝΕΡΟΥ



ΜΟΝΗ ΦΙΛΤΡΟΘΗΚΗ ΜΕΤΑΛΛΙΚΗ ΜΕ ΠΛΑΣΤΙΚΗ ΚΕΦΑΛΗ 10"

Η μεταλλική φιλτροθήκη τριών μερών είναι κατάλληλη για εγκατάσταση στην κεντρική παροχή του νερού ή κάτω από τον πάγκο της κουζίνας. Επίσης είναι ιδανική για χρήση σε βιομηχανίες τροφίμων. Είναι συμβατή με τα φυσίγγια φίλτρου νερού 10"

* Δεν περιλαμβάνεται ανταλλακτικό φίλτρο



1/2" 44,19

EW-021-0400

3/4" 46,72

EW-021-0402



ΜΟΝΗ ΦΙΛΤΡΟΘΗΚΗ ΜΕΤΑΛΛΙΚΗ ΜΕ ΜΕΤΑΛΛΙΚΗ ΚΕΦΑΛΗ 10"

Η μεταλλική φιλτροθήκη τριών μερών είναι κατάλληλη για εγκατάσταση στην κεντρική παροχή του νερού ή κάτω από τον πάγκο της κουζίνας. Επίσης είναι ιδανική για χρήση σε βιομηχανίες τροφίμων. Είναι συμβατή με τα φυσίγγια φίλτρου νερού 10"

* Δεν περιλαμβάνεται ανταλλακτικό φίλτρο



1/2" 87,39

EW-021-0401

3/4" 91,60

EW-021-0403



ΦΙΛΤΡΟΘΗΚΗ 3Μ 10" - 1/2" ΓΙΑ ΖΕΣΤΟ ΝΕΡΟ + ΚΛΕΙΔΙ + ΒΑΣΗ

Η φιλτροθήκη τριών μερών είναι κατάλληλη για εγκατάσταση στην ζεστή παροχή του νερού. Επίσης είναι ιδανική για χρήση σε βιομηχανίες τροφίμων. Είναι συμβατή με τα φυσίγγια φίλτρα νερού 10" κατάλληλα για ζεστό νερό. Ενδείκνυται για χρήση σε θερμοκρασίες νερού 35 °C έως 90 °C

* Δεν περιλαμβάνεται ανταλλακτικό φίλτρο



ΤΙΜΗ 35,79

EW-021-0502 1/2"

EW-021-0503 3/4"



ΦΙΛΤΡΟ ΠΟΛΥΠΡΟΠΥΛΕΝΙΟΥ 10" - 5μm ΓΙΑ ΖΕΣΤΟ

Αφαιρεί ιζήματα και αιωρούμενα σωματίδια έως και 5μm (χώμα, λάσπη, σκουριά). Είναι χημικά ανθεκτικό και αποτρέπει την ανάπτυξη μικροοργανισμών. Ιδανική επιλογή για φίλτραυση ζεστού νερού. Είναι συμβατό με φιλτροθήκες 10".

ΤΙΜΗ 5,90

EW-031-0134

ΑΥΤΟΚΑΘΑΡΙΖΟΜΕΝΟ ΦΙΛΤΡΟ ΑΡΣΕΝΙΚΟ 30MM

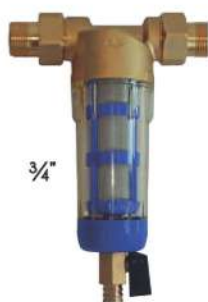

3/4"

ΤΙΜΗ 35,78

EW-022-0115



1"

ΤΙΜΗ 35,78

EW-022-0115



1/2"

ΤΙΜΗ 31,57

EW-022-0118

Υλικά κατασκευής
Κεφαλή : Ορείχαλκος
Δαχτυλίδι Μπλέ : PP
(Πολυπροπυλένιο)
Κέλυφος Διάφανο : PET
(Τερεφθαλικό Πολυαιθυλένιο)
Σίτα: Ανοξείδωτο Ατσάλι 304

ΑΥΤΟΚΑΘΑΡΙΖΟΜΕΝΟ ΦΙΛΤΡΟ
ΑΡΣΕΝΙΚΟ 30MM ΧΩΡΙΣ ΞΥΣΤΡΑ

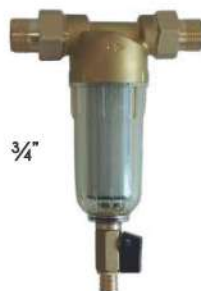

3/4"

ΤΙΜΗ 25,26

EW-022-0117



1"

ΑΝΟΞΕΙΔΩΤΗ ΣΙΤΑ



ΑΥΤΟΚΑΘΑΡΙΖΟΜΕΝΟΥ 3/4" & 1"

EW-022-0203

ΤΙΜΗ 11,00

ΑΥΤΟΚΑΘΑΡΙΖΟΜΕΝΟΥ 1/2"

EW-022-0202

ΤΙΜΗ 11,00

ΑΥΤΟΚΑΘΑΡΙΖΟΜΕΝΟΥ ΧΩΡΙΣ ΞΥΣΤΡΑ

EW-022-0196

ΤΙΜΗ 11,00

ΦΙΛΤΡΑ ΝΕΡΟΥ



+35
+2
°C
MAX 25
BAR

ΜΟΝΗ ΦΙΛΤΡΟΘΗΚΗ BIG BLUE 10" & 20" - ΣΚΕΤΗ

Η φιλτροθήκη δύο μερών Big Blue 10" & 20" είναι κατάλληλες για εγκατάσταση στην κεντρική παροχή του νερού. Αποτελούν ιδανική επιλογή για βιομηχανική χρήση και σε περιπτώσεις υψηλής κατανάλωσης. Είναι συμβατές με τα φυσίγγια φίλτρου νερού 10" & 20" Big Blue. Διατίθενται σε διαμέτρημα εισόδου/εξόδου 1" ορειχάλκινο σπείρωμα και 1 1/2" πλαστικό σπείρωμα.

* Δεν περιλαμβάνονται ανταλλακτικό φίλτρο, βάση στήριξης και κλειδί



10" - 1" **TIMH 42,14**
EW-023-0100



10" - 1 1/2" **TIMH 42,93**
EW-023-0109



20" - 1" **TIMH 52,62**
EW-023-0102



20" - 1 1/2" **TIMH 54,46**
EW-023-0110



+35
+2
°C
MAX 25
BAR

ΔΙΠΛΗ ΦΙΛΤΡΟΘΗΚΗ BIG BLUE 10" & 20" - 1" ΜΕ COMPACT ΜΕΤΑΛΛΙΚΗ ΒΑΣΗ

Διπλή φιλτροθήκη δύο μερών Big Blue 10" & 20" - 1" με ορειχάλκινο σπείρωμα και compact μεταλλική βάση. Αποτελεί ιδανική επιλογή για βιομηχανική χρήση και σε περιπτώσεις υψηλής κατανάλωσης. Είναι συμβατή με τα φυσίγγια φίλτρου νερού 10" Big Blue & 20" Big Blue.

* Δεν περιλαμβάνονται ανταλλακτικά φίλτρα και κλειδί

10" - 1" **TIMH 128,61**
EW-023-0104

20" - 1" **TIMH 147,32**
EW-023-0105



ΤΡΙΠΛΗ ΦΙΛΤΡΟΘΗΚΗ BIG BLUE 10" - 1" ΜΕ ΟΡΕΙΧ. ΣΠΕΙΡ. ΜΕ COMPACT ΜΕΤΑΛΛΙΚΗ ΒΑΣΗ

Τριπλή φιλτροθήκη δύο μερών Big Blue 10" & 20" - 1" με ορειχάλκινο σπείρωμα και compact μεταλλική βάση. Αποτελεί ιδανική επιλογή για βιομηχανική χρήση και σε περιπτώσεις υψηλής κατανάλωσης. Είναι συμβατή με τα φυσίγγια φίλτρου νερού 10" Big Blue & 20" Big Blue.

10" - 1" **TIMH 173,62**
EW-023-0111

20" - 1" **TIMH 220,97**
EW-023-0112

* Δεν περιλαμβάνονται ανταλλακτικά φίλτρα και κλειδί

ΑΥΤΟΚΑΘΑΡΙΖΟΜΕΝΟ ΦΙΛΤΡΟ ΜΕ ΞΥΣΤΡΑ 3/4" - 90μm ΜΕ ΠΛΑΣΤΙΚΗ ΚΕΦΑΛΗ

Ύψος : 28,30 cm
Διάμετρος : 10,00 cm



ΤΙΜΗ 153,05

EW-022-0300

Υλικά κατασκευής
Κεφαλή : PP (Πολυπροπυλένιο)
Κέλυφος Διάφανο : PET
(Τερεφθαλικό Πολυαιθυλένιο)
Σίτα: Ανοξειδωτο Ατσάλι 304

Χαρακτηριστικά
Ροή νερού : 5 m³/h
Πτώση πίεσης : 0,2 bar

MADE IN ITALY



ΑΥΤΟΚΑΘΑΡΙΖΟΜΕΝΟ ΦΙΛΤΡΟ ΜΕ ΞΥΣΤΡΑ 1 1/4" & 3/4" - 90μm ΜΕ ΟΡΕΙΧΑΛΚΙΝΗ ΚΕΦΑΛΗ

Ύψος : 28,30 cm
Διάμετρος : 10,00 cm



ΤΙΜΗ 239,14

EW-022-0301

Υλικά κατασκευής
Κεφαλή : Ορείχαλκος
Κέλυφος Διάφανο : PET
(Τερεφθαλικό Πολυαιθυλένιο)
Σίτα: Ανοξειδωτο Ατσάλι 304

Χαρακτηριστικά
Ροή νερού 1 1/4" : 7 m³/h
Ροή νερού 3/4" : 5 m³/h
Πτώση πίεσης : 0,2 bar

MADE IN ITALY



ΑΥΤΟΚΑΘΑΡΙΖΟΜΕΝΟ ΦΙΛΤΡΟ ΜΕ ΞΥΣΤΡΑ 2" & 1 1/2" - 90μm ΜΕ ΟΡΕΙΧΑΛΚΙΝΗ ΚΕΦΑΛΗ

Ύψος : 28,30 cm
Διάμετρος : 10,00 cm



ΤΙΜΗ 554,80

EW-022-0302

Υλικά κατασκευής
Κεφαλή : Ορείχαλκος
Κέλυφος Διάφανο : PET
(Τερεφθαλικό Πολυαιθυλένιο)
Σίτα: Ανοξειδωτο Ατσάλι 304

Χαρακτηριστικά
Ροή νερού 2" : 14 m³/h
Ροή νερού 1 1/2" : 12 m³/h
Πτώση πίεσης : 0,2 bar

MADE IN ITALY



ΑΝΤΑΛΛΑΚΤΙΚΑ ΦΙΛΤΡΩΝ

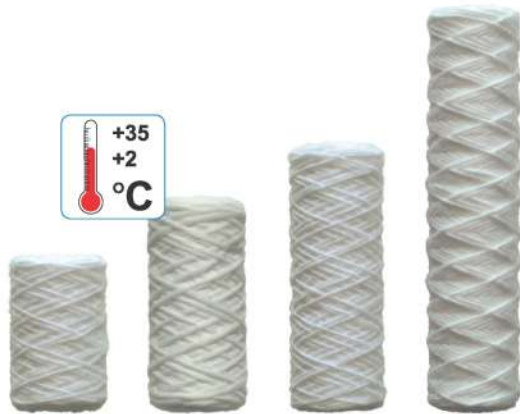

ΑΝΤΑΛΛΑΚΤΙΚΑ ΦΙΛΤΡΑ ΝΗΜΑΤΟΣ

Ανταλλακτικό φίλτρο για συσκευές 4", 5", 7", 10".

Είναι χημικά ανθεκτικό και αποτρέπει την ανάπτυξη μικροοργανισμών. Ιδανική επιλογή για τοποθέτηση σε συσκευές κεντρικής παροχής ή σαν πρόφιλτρο.

- Αφαίρεση ιζημάτων (χώμα, λάσπη, σκουριά)
- Αφαίρεση αιωρούμενων στερεών

Υλικό: Ίνες Πολυπροπυλενίου (PP)

Διάρκεια: Αλλαγή φίλτρου όταν το χρώμα γίνεται σκούρο καφέ.

ΚΩΔΙΚΟΣ	ΥΨΟΣ	ΔΙΑΜΕΤΡΟΣ	ΔΙΑΠΕΡΑΤΟΤΗΤΑ ΣΕ MICRON	ΡΟΗ ΝΕΡΟΥ	ΠΤΩΣΗ ΠΙΕΣΗΣ	ΥΨΟΣxΔΙΑΜΕΤΡΟΣ	ΤΙΜΗ
EW-031-0200	4"	2,5"	1μm	1,1m ³ /h	0,5 bar	10,16 x 7,00	2,28
EW-031-0201	-ii-	-ii-	5μm	-ii-	0,1 bar	-ii-	2,08
EW-031-0202	-ii-	-ii-	10μm	-ii-	0,06 bar	-ii-	1,88
EW-031-0203	-ii-	-ii-	20μm	-ii-	0,05 bar	-ii-	1,88
EW-031-0204	-ii-	-ii-	50μm	-ii-	0,04 bar	-ii-	1,88
EW-031-0205	-ii-	-ii-	100μm	-ii-	0,03 bar	-ii-	1,88
EW-031-0206	5"	2,5"	1μm	1,1m ³ /h	0,5 bar	12,70 x 7,00	2,42
EW-031-0207	-ii-	-ii-	5μm	-ii-	0,1 bar	-ii-	2,22
EW-031-0208	-ii-	-ii-	10μm	-ii-	0,06 bar	-ii-	2,02
EW-031-0209	-ii-	-ii-	20μm	-ii-	0,05 bar	-ii-	2,02
EW-031-0210	-ii-	-ii-	50μm	-ii-	0,04 bar	-ii-	2,02
EW-031-0211	-ii-	-ii-	100μm	-ii-	0,03 bar	-ii-	2,02
EW-031-0212	7"	2,5"	1μm	1,1m ³ /h	0,5 bar	17,78 x 7,00	2,48
EW-031-0213	-ii-	-ii-	5μm	-ii-	0,1 bar	-ii-	2,28
EW-031-0214	-ii-	-ii-	10μm	-ii-	0,06 bar	-ii-	2,08
EW-031-0215	-ii-	-ii-	20μm	-ii-	0,05 bar	-ii-	2,08
EW-031-0216	-ii-	-ii-	50μm	-ii-	0,04 bar	-ii-	2,08
EW-031-0217	-ii-	-ii-	100μm	-ii-	0,03 bar	-ii-	2,08
EW-031-0218	10"	2,5"	1μm	1,1m ³ /h	0,5 bar	25,40 x 7,00	2,59
EW-031-0219	-ii-	-ii-	5μm	-ii-	0,1 bar	-ii-	2,39
EW-031-0220	-ii-	-ii-	10μm	-ii-	0,06 bar	-ii-	2,19
EW-031-0221	-ii-	-ii-	20μm	-ii-	0,05 bar	-ii-	2,19
EW-031-0222	-ii-	-ii-	50μm	-ii-	0,04 bar	-ii-	2,19
EW-031-0223	-ii-	-ii-	100μm	-ii-	0,03 bar	-ii-	2,19

* Η ροή του νερού έχει υπολογιστεί σε σωλήνα ύδρευσης 1/2" και πίεση δικτύου 3 bar.

ΑΝΤΑΛΛΑΚΤΙΚΑ ΦΙΛΤΡΩΝ

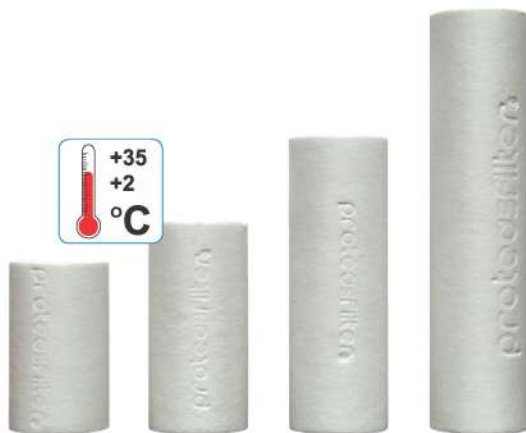

ΑΝΤΑΛΛΑΚΤΙΚΑ ΦΙΛΤΡΑ ΠΟΛΥΠΡΟΠΥΛΕΝΙΟΥ

Ανταλλακτικό φίλτρο για συσκευές 4", 5", 7", 10".

Είναι χημικά ανθεκτικό και αποτρέπει την ανάπτυξη μικροοργανισμών. Ιδανική επιλογή για τοποθέτηση σε συσκευές κεντρικής παροχής ή σαν πρόφιλτρο.

- Αφαίρεση ιζημάτων (χώμα, λάσπη, σκουριά)
- Αφαίρεση αιωρούμενων στερεών

Υλικό: Ίνες Πολυπροπυλενίου (PP)

Διάρκεια: Αλλαγή φίλτρου όταν το χρώμα γίνεται σκούρο καφέ.

ΚΩΔΙΚΟΣ	ΥΨΟΣ	ΔΙΑΜΕΤΡΟΣ	ΔΙΑΠΕΡΑΤΟΤΗΤΑ ΣΕ MICRON	ΡΟΗ ΝΕΡΟΥ	ΠΤΩΣΗ ΠΙΕΣΗΣ	ΥΨΟΣxΔΙΑΜΕΤΡΟΣ	ΤΙΜΗ
EW-031-0100	4"	2,5"	1μm	1,1m ³ /h		10,16 x 7,00	1,79
EW-031-0101	-ii-	-ii-	5μm	-ii-	0,1 bar	-ii-	1,59
EW-031-0102	-ii-	-ii-	10μm	-ii-		-ii-	1,39
EW-031-0103	-ii-	-ii-	20μm	-ii-	0,05 bar	-ii-	1,39
EW-031-0104	-ii-	-ii-	50μm	-ii-		-ii-	1,39
EW-031-0105	-ii-	-ii-	100μm	-ii-	0,03 bar	-ii-	1,39
EW-031-0106	5"	2,5"	1μm	1,1m ³ /h		12,70 x 7,00	1,88
EW-031-0107	-ii-	-ii-	5μm	-ii-	0,1 bar	-ii-	1,68
EW-031-0108	-ii-	-ii-	10μm	-ii-		-ii-	1,48
EW-031-0109	-ii-	-ii-	20μm	-ii-	0,05 bar	-ii-	1,48
EW-031-0110	-ii-	-ii-	50μm	-ii-		-ii-	1,48
EW-031-0111	-ii-	-ii-	100μm	-ii-	0,03 bar	-ii-	1,48
EW-031-0112	7"	2,5"	1μm	1,1m ³ /h		17,78 x 7,00	1,95
EW-031-0113	-ii-	-ii-	5μm	-ii-	0,1 bar	-ii-	1,75
EW-031-0114	-ii-	-ii-	10μm	-ii-		-ii-	1,55
EW-031-0115	-ii-	-ii-	20μm	-ii-	0,05 bar	-ii-	1,55
EW-031-0116	-ii-	-ii-	50μm	-ii-		-ii-	1,55
EW-031-0117	-ii-	-ii-	100μm	-ii-	0,03 bar	-ii-	1,55
EW-031-0118	10"	2,5"	1μm	1,1m ³ /h		25,40 x 7,00	2,03
EW-031-0119	-ii-	-ii-	5μm	-ii-	0,1 bar	-ii-	1,83
EW-031-0120	-ii-	-ii-	10μm	-ii-		-ii-	1,63
EW-031-0121	-ii-	-ii-	20μm	-ii-	0,05 bar	-ii-	1,63
EW-031-0122	-ii-	-ii-	50μm	-ii-		-ii-	1,63
EW-031-0123	-ii-	-ii-	100μm	-ii-	0,03 bar	-ii-	1,63

* Η ροή του νερού έχει υπολογιστεί σε σωλήνα ύδρευσης 1/2" και πίεση δικτύου 3 bar.

ΑΝΤΑΛΛΑΚΤΙΚΑ ΦΙΛΤΡΩΝ



ΑΝΤΑΛΛΑΚΤΙΚΑ ΦΙΛΤΡΑ ΠΟΛΥΠΡΟΠΥΛΕΝΙΟΥ ΓΙΑ ΣΥΣΚΕΥΕΣ BIG BLUE

Ανταλλακτικό φίλτρο για συσκευές Big Blue 10" & 20". Είναι χημικά ανθεκτικό και αποτρέπει την ανάπτυξη μικροοργανισμών. Ιδανική επιλογή για τοποθέτηση σε συσκευές κεντρικής παροχής ή σαν πρόφιλτρο.

Υλικό: Πολυπροπυλένιο (PP)

Διάρκεια: Αλλαγή φίλτρου όταν το χρώμα γίνεται σκούρο καφέ.

- Αφαίρεση ιζημάτων (χώμα, λάσπη, σκουριά)
- Αφαίρεση αιωρούμενων στερεών

ΚΩΔΙΚΟΣ	ΥΨΟΣ	ΔΙΑΜΕΤΡΟΣ	ΔΙΑΠΕΡΑΤΟΤΗΤΑ ΣΕ MICRON	ΡΟΗ ΝΕΡΟΥ	ΠΤΩΣΗ ΠΙΕΣΗΣ	ΥΨΟΣxΔΙΑΜΕΤΡΟΣ	ΤΙΜΗ
EW-031-0130	10"	4,5"	5μm	4,5m ³ /h	0,06 bar	25,40 x 11,50	6,45
EW-031-0131	10"	4,5"	20μm	4,5m ³ /h	0,03 bar	25,40 x 11,50	6,25
EW-031-0132	20"	4,5"	5μm	4,5m ³ /h	0,06 bar	50,80 x 11,50	12,95
EW-031-0133	20"	4,5"	20μm	4,5m ³ /h	0,03 bar	50,80 x 11,50	12,75

* Η ροή του νερού έχει υπολογιστεί σε σωλήνα ύδρευσης 1/2" και πίεση δικτύου 3 bar.

ΑΝΤΑΛΛΑΚΤΙΚΑ ΦΙΛΤΡΑ ΠΛΕΝΟΜΕΝΑ



Ανταλλακτικό φίλτρο για συσκευές 5" & 10". Ιδανική επιλογή για τοποθέτηση σε συσκευές κεντρικής παροχής ή σαν πρόφιλτρο. Αποτελείται από πλαστική σιτά στο εσωτερικό του. Είναι επαναχρησιμοποιήσιμο καθώς μπορεί να ξεπλυθεί κάτω από την βρύση.

Υλικό: Nylon & Πλέγμα Πολυπροπυλενίου

- Αφαίρεση ιζημάτων (χώμα, λάσπη, σκουριά)
- Αφαίρεση αιωρούμενων στερεών

ΚΩΔΙΚΟΣ	ΥΨΟΣ	ΔΙΑΜΕΤΡΟΣ	ΔΙΑΠΕΡΑΤΟΤΗΤΑ ΣΕ MICRON	ΥΨΟΣxΔΙΑΜΕΤΡΟΣ	ΤΙΜΗ
EW-031-0304	5"	2,5"	20μm	12,70 x 7,00	5,28
EW-031-0300	10"	2,5"	20μm	25,40 x 7,00	5,85



ΑΝΤΑΛΛΑΚΤΙΚΑ ΦΙΛΤΡΑ ΠΟΛΥΠΡΟΠΥΛΕΝΙΟΥ ΓΙΑ ΣΥΣΚΕΥΕΣ BIG BLUE

Ανταλλακτικό φίλτρο για συσκευές 10", 20" & Big Blue 10" & 20". Ιδανική επιλογή για τοποθέτηση σε συσκευές κεντρικής παροχής ή σαν πρόφιλτρο. Είναι επαναχρησιμοποιήσιμο καθώς μπορεί να χρησιμοποιηθεί έως και 3 φορές εφόσον ξεπλένεται κάτω από την βρύση.

Υλικό: Πτυχωτός Πολυεστέρας

- Αφαίρεση ιζημάτων (χώμα, λάσπη, σκουριά)
- Αφαίρεση αιωρούμενων στερεών

ΚΩΔΙΚΟΣ	ΥΨΟΣ	ΔΙΑΜΕΤΡΟΣ	ΔΙΑΠΕΡΑΤΟΤΗΤΑ ΣΕ MICRON	ΥΨΟΣxΔΙΑΜΕΤΡΟΣ	ΤΙΜΗ
EW-031-0405	10"	2,5"	5μm	25,40 x 7,00	4,65
EW-031-0407	10"	2,5"	20μm	25,40 x 7,00	4,65
EW-031-0410	20"	2,5"	5μm	50,80 x 7,00	9,25
EW-031-0411	20"	2,5"	20μm	50,80 x 7,00	9,25
EW-031-0400	10"	4,5"	5μm	25,40 x 11,50	10,65
EW-031-0401	10"	4,5"	20μm	25,40 x 11,50	10,65
EW-031-0402	20"	4,5"	5μm	51,00 x 11,50	21,30
EW-031-0403	20"	4,5"	20μm	51,00 x 11,43	21,30

ΑΝΤΑΛΛΑΚΤΙΚΑ ΦΙΛΤΡΩΝ

ΦΙΛΤΡΟ ΕΝΕΡΓΟΥ ΑΝΘΡΑΚΑ CAG 10" PROTEAS



Είναι κατασκευασμένο από κοκκώδη ενεργό άνθρακα.

- 99% αφαίρεση χλωρίου
- Βιολογική απομάκρυνση των χημικών ενώσεων
- Βελτίωση της οσμής και της γεύσης του νερού
- Απομάκρυνση στερεών σωματιδίων και ιζημάτων (άμμος, σκουριά, χώμα, λάσπη)

ΤΙΜΗ 4,00 EW-032-0105

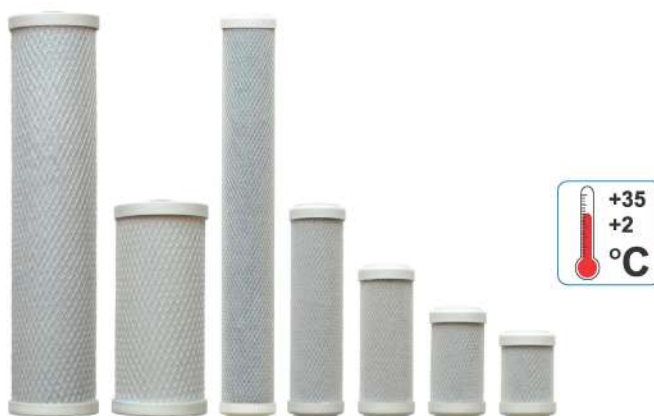

ΑΝΤΑΛΛΑΚΤΙΚΑ ΦΙΛΤΡΑ ΣΥΜΠΑΓΟΥΣ ΕΝΕΡΓΟΥ ΑΝΘΡΑΚΑ

Ανταλλακτικό φίλτρο για συσκευές 4", 5", 7", 10", 20", Big Blue 10", Big Blue 20".

Υλικό: Συμπαγής Ενεργός Άνθρακας

- Αφαίρεση ιζημάτων (χώμα, λάσπη, σκουριά)
- Αφαίρεση αιωρούμενων στερεών
- Μείωση συγκέντρωσης χλωρίου και οργανικών ενώσεων κατά 90%
- Βελτίωση της οσμής και της γεύσης του νερού
- Τοποθετούνται στα συστήματα φίλτρανης σαν πρόφιλτρα (1ο ή 2ο στάδιο)

ΚΩΔΙΚΟΣ	ΥΨΟΣ	ΔΙΑΜΕΤΡΟΣ	ΔΙΑΠΕΡΑΤΟΤΗΤΑ ΣΕ MICRON	ΡΟΗ ΝΕΡΟΥ	ΠΤΩΣΗ ΠΙΕΣΗΣ	ΥΨ.ΧΔΙΑΜ/ΡΟΣ	ΔΙΑΡΚΕΙΑ ΣΕ ΛΙΤΡΑ	ΤΙΜΗ
EW-032-0100	4"	2,5"	5μm	1,1m ³ /h	0,45 bar	10,16 x 7,00	1.200L	2,87
EW-032-0101	5"	2,5"	5μm	1,1m ³ /h	0,45 bar	12,70 x 7,00	1.500L	3,06
EW-032-0102	7"	2,5"	5μm	1,1m ³ /h	0,45 bar	17,78 x 7,00	2.100L	3,44
EW-032-0103	10"	2,5"	5μm	1,1m ³ /h	0,45 bar	25,40 x 7,00	3.000L	4,21
EW-032-0104	10"	2,5"	10μm	1,1m ³ /h	0,3 bar	25,40 x 7,00	3.000L	4,21
EW-032-0114	20"	2,5"	5μm	4,5m ³ /h	0,35 bar	50,80 x 7,00	6.000L	9,25

ΣΥΜΠΑΓΕΙΣ ΕΝΕΡΓΟΙ ΑΝΘΡΑΚΕΣ ΓΙΑ ΣΥΣΚΕΥΕΣ BIG BLUE

ΚΩΔΙΚΟΣ	ΥΨΟΣ	ΔΙΑΜΕΤΡΟΣ	ΔΙΑΠΕΡΑΤΟΤΗΤΑ ΣΕ MICRON	ΡΟΗ ΝΕΡΟΥ	ΠΤΩΣΗ ΠΙΕΣΗΣ	ΥΨ.ΧΔΙΑΜ/ΡΟΣ	ΔΙΑΡΚΕΙΑ ΣΕ ΛΙΤΡΑ	ΤΙΜΗ
EW-032-0112	10"	4,5"	5μm	4,5m ³ /h	0,28 bar	25,40 x 11,50	8.000L	17,91
EW-032-0113	20"	4,5"	5μm	4,5m ³ /h	0,2 bar	50,80 x 11,50	16.000L	37,20

* Η ροή του νερού έχει υπολογιστεί σε σωλήνα ύδρευσης 1/2", 1" και πίεση δικτύου 3 bar.

** Η διάρκεια ζωής του φίλτρου ενεργού άνθρακα εξαρτάται από την ποιότητα του νερού και την περιεκτικότητα σε υπολειμματικό χλώριο.

ΑΝΤΑΛΛΑΚΤΙΚΑ ΦΙΛΤΡΩΝ

ΑΝΤΑΛΛΑΚΤΙΚΑ ΦΙΛΤΡΑ ΣΥΜΠΙΓΓΟΥΣ ΕΝΕΡΓΟΥ ΑΝΘΡΑΚΑ ΑΠΟ ΚΕΛΥΦΟΣ ΚΑΡΥΔΑΣ

- 100% άνθρακας από κέλυφος καρύδας
- Αφαίρεση του χλωρίου έως και 100%
- Δεν απελευθερώνουν σκόνη άνθρακα
- Πιστοποιημένα από τον οργανισμό NSF
- Κατασκευάζονται στην Αμερική



EW-032-0106

- Απορροφητικότητα έως 5μm
- Απομάκρυνση ιζημάτων (άμμος, λάσπη, σκουριά και αιωρούμενα στερεά) έως 5μm
- Βελτίωση της γεύσης και της οσμής του νερού σε υψηλά επίπεδα σύμφωνα με NSF/ANSI Standard 42
- Αφαίρεση οργανικών ουσιών



EW-032-0107

- Απορροφητικότητα έως 0,5μm
- Απομάκρυνση ιζημάτων (άμμος, λάσπη, σκουριά και αιωρούμενα στερεά) έως 0,5μm
- Αφαίρεση πτητικών ουσιών
- Υψηλή αφαίρεση τριαλομεθανίων και χλωροφόρμιου
- Υψηλή απορροφητικότητα χημικών ουσιών
- Βελτίωση της γεύσης και της οσμής του νερού σε υψηλά επίπεδα σύμφωνα με NSF/ANSI Standard 42



EW-032-0108

- Απορροφητικότητα έως 0,5μm
- Απομάκρυνση ιζημάτων (άμμος, λάσπη, σκουριά και αιωρούμενα στερεά) έως 0,5μm
- Αφαίρεση χλωραμίνης και άλλων χημικών σύμφωνα με NSF/ANSI Standard 42
- Αφαίρεση κυστών σύμφωνα με NSF/ANSI Standard 53
- Βελτίωση της γεύσης και της οσμής του νερού σε υψηλά επίπεδα σύμφωνα με NSF/ANSI Standard 42



EW-032-0109

- Απορροφητικότητα έως 0,5μm
- Απομάκρυνση ιζημάτων (άμμος, λάσπη, σκουριά και αιωρούμενα στερεά) έως 0,5μm
- Αφαίρεση οργανικών ρυπαντών, φυτοφαρμάκων, παθογόνων χημικών ουσιών σύμφωνα με NSF/ANSI Standard 42
- Βελτίωση της γεύσης και της οσμής του νερού σε υψηλά επίπεδα σύμφωνα με NSF/ANSI Standard 42
- Απομάκρυνση κυστών (Cryptosporidium, Giardia, Entamoeba και Toxoplasma) διαπερατότητας έως και 0,5 micron σύμφωνα με NSF/ANSI Standard 53
- Μείωση της συγκέντρωσης μολύβδου (lead) (ο μολύβδος αποτελεί ένα άκρως τοξικό μέταλλο που εισέρχεται στο πόσιμο νερό κυρίως από τις σωληνώσεις μολύβδου) σύμφωνα με NSF/ANSI Standard 53



EW-032-0110

- Απορροφητικότητα έως 1 μm
- Απομάκρυνση ιζημάτων (άμμος, λάσπη, σκουριά και αιωρούμενα στερεά) έως 1μm
- Αφαίρεση οργανικών ρυπαντών, φυτοφαρμάκων, παθογόνων χημικών ουσιών σύμφωνα με NSF/ANSI Standard 42
- Βελτίωση της γεύσης και της οσμής του νερού σε υψηλά επίπεδα σύμφωνα με NSF/ANSI Standard 42
- Μείωση της συγκέντρωσης μολύβδου (lead) (ο μολύβδος αποτελεί ένα άκρως τοξικό μέταλλο που εισέρχεται στο πόσιμο νερό κυρίως από τις σωληνώσεις μολύβδου)
- Μείωση MTBE
- Μείωση αμιάντου
- Μείωση σωματιδίων I
- Μείωση των πτητικών οργανικών ενώσεων
- Μείωση κυστών
- Μείωση ατραζίνης (ζιζανιοκτόνο)
- Μείωση του υδραργύρου
- Μείωση χλωραμίνης

ΚΩΔΙΚΟΣ	ΥΨΟΣ	ΔΙΑΜ/ΡΟΣ	ΔΙΑΠΕΡΑΤΟΤΗΤΑ ΣΕ MICRON	ΡΟΗ ΝΕΡΟΥ	ΠΤΩΣΗ ΠΙΕΣΗΣ	ΥΨ.ΧΔΙΑΜ/ΡΟΣ	ΔΙΑΡΚΕΙΑ ΣΕ ΛΙΤΡΑ	ΤΙΜΗ
EW-032-0106	10"	2,5"	5μm	1,1m ³ /h	0,45 bar	25,40 x 7,00	3.000L	22,96
EW-032-0107	10"	2,5"	0,5μm	1,1m ³ /h	0,45 bar	25,40 x 7,00	3.000L	26,78
EW-032-0108	10"	2,5"	0,5μm	1,1m ³ /h	0,45 bar	25,40 x 7,00	3.000L	28,70
EW-032-0109	10"	2,5"	0,5μm	1,1m ³ /h	0,45 bar	25,40 x 7,00	3.000L	32,52
EW-032-0110	10"	2,5"	1μm	1,1m ³ /h	0,45 bar	25,40 x 7,00	3.000L	38,26

* Η ροή του νερού έχει υπολογιστεί σε σωλήνα ύδρευσης 1/2" και πίεση δικτύου 3 bar.

** Η διάρκεια ζωής του φίλτρου ενεργού άνθρακα εξαρτάται από την ποιότητα του νερού και την περιεκτικότητα σε υπολειμματικό χλώριο.

ΑΝΤΑΛΛΑΚΤΙΚΑ ΦΙΛΤΡΩΝ

IN LINE ΦΙΛΤΡΟ CAG PROTEAS



In line φίλτρο ενεργού άνθρακα σε μορφή σκόνης. Μειώνει την συγκέντρωση του χλωρίου και των οργανικών ενώσεων. Βελτιώνει την οσμή και την γεύση του νερού, καθιστώντας το ιδανικό φίλτρο για σύστημα αντίστροφης όσμωσης σαν 5ο στάδιο αλλά και σαν φίλτρο ψυγείου. Είσοδος/Εξοδος 1/4"θηλικό σπείρωμα ή με ταχυσύνδεσμο (κατ' επιλογή).

 ΣΠΕΙΡΩΜΑ
EW-034-0200

ΤΙΜΗ 8,42

 ΚΟΥΜΠΩΤΟ
EW-034-0201

ΤΙΜΗ 9,48

 ΒΙΔΩΤΟ
EW-034-0202

ΤΙΜΗ 9,48

IN LINE ΦΙΛΤΡΟ CTO PROTEAS



In line φίλτρο ενεργού άνθρακα σε συμπαγή μορφή. Μειώνει την συγκέντρωση του χλωρίου και των οργανικών ενώσεων. Αφαιρεί αιωρούμενα στερεά και ιζήματα (σκουριά, άμμο, χώμα, λάσπη) έως 5 μμ. Βελτιώνει την οσμή και την γεύση του νερού καθιστώντας το ιδανικό φίλτρο ψυγείου. Είσοδος/Εξοδος 1/4"θηλικό σπείρωμα ή με ταχυσύνδεσμο (κατ' επιλογή).

 ΣΠΕΙΡΩΜΑ
EW-034-0203

ΤΙΜΗ 10,52

 ΚΟΥΜΠΩΤΟ
EW-034-0204

ΤΙΜΗ 11,58

 ΒΙΔΩΤΟ
EW-034-0205

ΤΙΜΗ 11,58

IN LINE ΠΟΛΥΠΡΟΠΥΛΕΝΙΟΥ



EW-034-0100

In-line φίλτρο με είσοδο/έξοδο 1/4"θηλικό σπείρωμα. Αφαιρεί αιωρούμενα στερεά και ιζήματα (σκουριά, άμμο, χώμα, λάσπη) έως 5 μμ. Είναι χημικά ανθεκτικό και χρησιμοποιείται για 1ο στάδιο φίλτρασης. Αποτρέπει την ανάπτυξη μικροοργανισμών. Κατασκευάζεται από 100% ίνες πολυπροπυλενίου.

 ΣΠΕΙΡΩΜΑ

ΤΙΜΗ 8,42

IN LINE ΦΙΛΤΡΟ ΑΠΟΣΚΛΗΡΥΝΣΗΣ



EW-034-0304

In-line φίλτρο αποσκλήρυνσης και ανταλλαγής ιόντων με είσοδο/έξοδο 1/4"θηλικό σπείρωμα. Περιέχει ρητίνη αποσκλήρυνσης. Ανταλλάσσει ιόντα ασβεστίου και μαγνησίου με ιόντα νατρίου, συνεπώς μειώνει τη σκληρότητα του νερού. Κατάλληλο για σύστημα αντίστροφης όσμωσης, παγομηχανές, ψύκτες νερού, καφετιέρες κλπ.

 ΣΠΕΙΡΩΜΑ

ΤΙΜΗ 9,73

Αντοχή
Φίλτρου
3700 lt

+35
+2
°C

MAX 6
BAR

*Η διάρκεια ζωής του φίλτρου εξαρτάται από την ποιότητα και την κατανάλωση νερού.

IN LINE ΦΙΛΤΡΟ ΕΜΠΛΟΥΤΙΣΜΟΥ ΙΧΝΟΣΤΟΙΧΕΙΩΝ



EW-034-0300

Εμπλουτίζει το ανθρώπινο σώμα με: • Ασβέστιο, • Μαγνήσιο, • Νάτριο • Κατά κύριο λόγο εγκαθίσταται σε σύστημα αντίστροφης όσμωσης ως 6ο στάδιο για να προσθέσει τα κατάλληλα ιχνοστοιχεία

• Είσοδος/Εξοδος 1/4"θηλικό σπείρωμα



ΤΙΜΗ 13,26

+35
+2
°C

IN LINE ALKALINE ΦΙΛΤΡΟ PURE PRO



EW-034-0305

• Παράγει αλκαλικό νερό με πλήρη ισορροπία του pH, βοηθά στην ελαχιστοποίηση της διακύμανσης του pH του ανθρώπινου σώματος • Μετατρέπει το όξινο νερό σε νερό αλκαλικών ιόντων ασβεστίου • Το ανθρώπινο σώμα απορροφά 100% τα ιόντα ασβεστίου, μαγνησίου, νατρίου, καλίου που παράγονται • Καθαρότερο και πιο υγιεινό νερό • Βελτιώνει την ποιότητα του νερού προσθέτοντας τα κατάλληλα για τον ανθρώπινο οργανισμό ιχνοστοιχεία όπως ασβέστιο, μαγνήσιο, νάτριο, κάλιο και άλλα ιχνοστοιχεία επιθυμητά για τον ανθρώπινο οργανισμό • Κατά κύριο λόγο εγκαθίσταται σε σύστημα αντίστροφης όσμωσης σαν 7ο στάδιο • Είσοδος/Εξοδος 1/4"θηλικό σπείρωμα

ΤΙΜΗ 22,57

+51
+2
°C

IN LINE INFRA-RED ΦΙΛΤΡΟ PURE PRO



EW-034-0306

• Ενεργοποιεί τα μόρια του νερού & βελτιώνει τα επίπεδα οξυγόνου στο ανθρώπινο σώμα • Εξαλείφει τα λίπη, τις χημικές ουσίες και τις τοξίνες που υπάρχουν στο αίμα & άλλα είδη αποβλήτων από το ανθρώπινο σώμα • Μειώνει τα επίπεδα του όξινου υγρού στο ανθρώπινο σώμα • Βελτιώνει τη λειτουργία του νεφρικού συστήματος • Είσοδος/Εξοδος 1/4"θηλικό σπείρωμα

ΤΙΜΗ 19,13

Αντοχή
Φίλτρου
3700 lt

+51
+2
°C

MAX 6
BAR

ΑΝΤΑΛΛΑΚΤΙΚΑ ΦΙΛΤΡΩΝ

ΑΝΤΑΛΛΑΚΤΙΚΗ ΜΕΜΒΡΑΝΗ ΑΝΤΙΣΤΡΟΦΗΣ ΟΣΜΩΣΗΣ



Η μεμβράνη της αντίστροφης όσμωσης με διαπερατότητα 0,0001 μm αφαιρεί τους μολυσματικούς παράγοντες που μπορεί να υπάρχουν στο νερό, όπως μόλυβδος, βάριο, χρώμιο, υδράργυρος, νάτριο, κάδμιο, φθορίδιο, νιτρώδες άλας, νιτρικό άλας και σελήνιο. Είναι συμβατή με τα περισσότερα συστήματα αντίστροφης όσμωσης όπως και με τις περισσότερες οσμώσεις ενυδρείου. Κατασκευάζεται με προδιαγραφές Αμερικής.

*Η διάρκεια ζωής της μεμβράνης βάση κατασκευαστή είναι 6.000 L (εξαρτάται από την ποιότητα και την κατανάλωση νερού)

ΚΩΔΙΚΟΣ	ΤΥΠΟΣ	ΤΙΜΗ
EW-035-0100	PR-1812-50GPD	21,05
EW-035-0101	PR-1812-75GPD	25,26
EW-035-0102	PR-2012-75GPD-15	29,46
EW-035-0103	PR-2012-100GPD	30,52
EW-035-0104	PR-2012-200GPD-SLIM	63,13
EW-035-0105	PR-3012-200GPD-BIG	73,66
EW-035-0106	PR-3012-300GPD	94,71
EW-035-0107	PR-3013-400GPD	103,12
EW-035-0111	PR-3213-600GPD	135,00

ΑΝΤΑΛΛΑΚΤΙΚΑ ΦΙΛΤΡΑ ΔΙΑΣΠΑΣΗΣ ΑΛΑΤΩΝ - ΧΑΛΑΖΙΑ



Ανταλλακτικό φίλτρο για συσκευές 5", 7", 10". Ιδανική επιλογή για συσκευές κεντρικής παροχής.
Υλικό: Πολυφωσφορικός Κρύσταλλος (χαλαζίας)

- Διασπά τα άλατα έως 50%
- Αποτρέπει την δημιουργία κρούστας αλάτων σε σωληνώσεις και συσκευές
- Τοποθετούνται σε συσκευές κεντρικής παροχής μετά από πρόφιλτρο

ΚΩΔΙΚΟΣ	ΥΨΟΣ	ΔΙΑΜΕΤΡΟΣ	ΥΨΟΣxΔΙΑΜΕΤΡΟΣ	ΤΙΜΗ
EW-036-0106	5"	2,5"	12,70 x 7,00	17,22
EW-036-0105	7"	2,5"	17,78 x 7,00	13,26
EW-036-0104	10"	2,5"	25,40 x 7,00	23,91

ΑΝΤΑΛΛΑΚΤΙΚΟ ΦΙΛΤΡΟ ΔΙΑΣΠΑΣΗΣ ΑΛΑΤΩΝ - ΧΑΛΑΖΙΑ 10" ΜΠΙΛΙΑ



Ανταλλακτικό φίλτρο για συσκευές 10". Ιδανική επιλογή για συσκευές κεντρικής παροχής.
Υλικό: Πολυφωσφορική μπίλια

- Διασπά τα άλατα έως 50%
- Αποτρέπει την δημιουργία κρούστας αλάτων σε σωληνώσεις και συσκευές
- Τοποθετούνται σε συσκευές κεντρικής παροχής μετά από πρόφιλτρο
- Πιστοποίηση πόσιμου

ΚΩΔΙΚΟΣ	ΥΨΟΣ	ΔΙΑΜΕΤΡΟΣ	ΥΨΟΣxΔΙΑΜΕΤΡΟΣ	ΤΙΜΗ
EW-036-0112	10"	2,5"	25,40 x 7,00	23,91

ΑΝΤΑΛΛΑΚΤΙΚΟ ΦΙΛΤΡΟ ΡΗΤΙΝΗΣ ΑΠΟΣΚΛΗΡΥΝΣΗΣ



Ανταλλακτικό φίλτρο ρητίνης αποσκλήρυνσης για φιλτροθήκες 10". Υλικό: Ρητίνη αποσκλήρυνσης

- Περιέχει ρητίνη αποσκλήρυνσης
- Ανταλλάσσει ιόντα ασβεστίου και μαγνησίου με ιόντα νατρίου, συνεπώς μειώνει την σκληρότητα του νερού
- Αποτρέπει τους λεκέδες από τα πιάτα, ποτήρια, ασημικά και νεροχύτες
- Προστατεύει τις σωληνώσεις και τις συσκευές από την συσσώρευση αλάτων
- Βελτιώνει την απόδοση των απορρυπαντικών έως και 30%
- Τοποθετείται σε συσκευές κεντρικής παροχής και κάτω πάγκου μετά από πρόφιλτρο

ΚΩΔΙΚΟΣ	ΥΨΟΣ	ΔΙΑΜΕΤΡΟΣ	ΥΨΟΣxΔΙΑΜΕΤΡΟΣ	ΤΙΜΗ
EW-036-0108	10"	2,5"	25,40 x 7,00	6,95

ΑΝΤΙΣΤΡΟΦΗ ΟΣΜΩΣΗ

ΣΥΣΤΗΜΑ ΑΝΤΙΣΤΡΟΦΗΣ ΟΣΜΩΣΗΣ 5 ΣΤΑΔΙΩΝ



EW-041-0100 **ΤΙΜΗ 178,88**

ΣΥΣΤΗΜΑ ΑΝΤΙΣΤΡΟΦΗΣ ΟΣΜΩΣΗΣ 5 ΣΤΑΔΙΩΝ ΜΕ ΑΝΤΛΙΑ



EW-041-0101 **ΤΙΜΗ 220,96** Φόρος ανακύκλωσης: 0,18 €

Σύστημα αντίστροφης όσμωσης, 5 & 6 σταδίων με δοχείο διαστολής, βρυσάκι. Διαθέτει 3 προφίλτρα (φίλτρο πολυπροπυλενίου 10⁷ - 1μm, φίλτρο κοκκώδους ενεργού άνθρακα 10⁷, φίλτρο συμπαγούς ενεργού άνθρακα 10⁷- 5μm), μεμβράνη αντίστροφης όσμωσης 75CPD, φίλτρο βελτίωσης γεύσης και οσμής του νερού.

- Αφαιρεί σωματίδια ιζήματος (σκουριά, άμμο, χώμα).
- Αφαιρεί κατά 99% το χλώριο, τις οργανικές ενώσεις και τα φυτοφάρμακα.
- Περιέχει 3 πρόφίλτρα για την αποτελεσματική προστασία της μεμβράνης αντίστροφης όσμωσης και για να αυξήσει την διάρκεια ζωής της.
- Η μεμβράνη της αντίστροφης όσμωσης αφαιρεί τους μολυσματικούς παράγοντες που μπορούν να υπάρχουν στο νερό σας, όπως μόλυβδος, βάριο, χρώμιο, υδράργυρος, νάτριο, κάδμιο, φθορίδιο, νιτρώδες άλας, νιτρικό άλας, σελήνιο και αρσενικό.

*Περιέχονται: Σετ φίλτρων, μεμβράνη αντίστροφης όσμωσης, βρυσάκι, κλειδί, δοχείο διαστολής, και όλα τα απαραίτητα εξαρτήματα και συνδέσμους που απαιτούνται για την εγκατάσταση.

ΣΥΣΤΗΜΑ ΑΝΤΙΣΤΡΟΦΗΣ ΟΣΜΩΣΗΣ 6 ΣΤΑΔΙΩΝ



EW-041-0102 **ΤΙΜΗ 189,40**

ΣΥΣΤΗΜΑ ΑΝΤΙΣΤΡΟΦΗΣ ΟΣΜΩΣΗΣ 6 ΣΤΑΔΙΩΝ ΜΕ ΑΝΤΛΙΑ



EW-041-0103 **ΤΙΜΗ 233,82** Φόρος ανακύκλωσης: 0,18 €

Σύστημα αντίστροφης όσμωσης, 5 & 6 σταδίων με δοχείο διαστολής, βρυσάκι. Διαθέτει 3 προφίλτρα (φίλτρο πολυπροπυλενίου 10⁷ - 1μm, φίλτρο κοκκώδους ενεργού άνθρακα 10⁷, φίλτρο συμπαγούς ενεργού άνθρακα 10⁷- 5μm), μεμβράνη αντίστροφης όσμωσης 75CPD, φίλτρο βελτίωσης γεύσης και οσμής του νερού, φίλτρο προσθήκης των απαραίτητων ιχνοστοιχείων για το ανθρώπινο σώμα.

- Αφαιρεί σωματίδια ιζήματος (σκουριά, άμμο, χώμα).
- Αφαιρεί κατά 99% το χλώριο, τις οργανικές ενώσεις και τα φυτοφάρμακα.
- Βελτιώνει την οσμή και την γεύση του νερού.
- Περιέχει 3 πρόφίλτρα για την αποτελεσματική προστασία της μεμβράνης αντίστροφης όσμωσης και για να αυξήσει την διάρκεια ζωής της.
- Προσθέτει όλα τα απαραίτητα ιχνοστοιχεία για το ανθρώπινο σώμα.
- Η μεμβράνη της αντίστροφης όσμωσης αφαιρεί τους μολυσματικούς παράγοντες που μπορούν να υπάρχουν στο νερό σας, όπως μόλυβδος, βάριο, χρώμιο, υδράργυρος, νάτριο, κάδμιο, φθορίδιο, νιτρώδες άλας, νιτρικό άλας, σελήνιο και αρσενικό.

*Περιέχονται: Σετ φίλτρων, μεμβράνη αντίστροφης όσμωσης, βρυσάκι, κλειδί, δοχείο διαστολής, και όλα τα απαραίτητα εξαρτήματα και συνδέσμους που απαιτούνται για την εγκατάσταση.

ΠΡΟΤΕΙΝΟΜΕΝΑ ΦΙΛΤΡΑ

ΣΕΤ ΦΙΛΤΡΩΝ

- 1** ΠΟΛΥΠΡΟΠΥΛΕΝΙΟ 10"- 1μm
EW-031-0118
ΤΙΜΗ 2,03
- 2** ΕΝΕΡΓΟΣ ΑΝΘΡΑΚΑΣ CAG 10"PROTEAS
EW-032-0105
ΤΙΜΗ 4,04
- 3** ΣΥΜΠΛΗΓΗΣ ΕΝΕΡΓΟΣ ΑΝΘΡΑΚΑΣ CTO 10"- 5μm
EW-032-0103
ΤΙΜΗ 4,21



ΜΕΜΒΡΑΝΗ ΑΝΤΙΣΤΡΟΦΗΣ ΟΣΜΩΣΗΣ

- ΜΕΜΒΡΑΝΗ PROTEAS ΑΝΤΙΣΤΡΟΦΗΣ ΟΣΜΩΣΗΣ - 50 GPD
4 EW-035-0100 ΤΙΜΗ 21,05
- ΜΕΜΒΡΑΝΗ PROTEAS ΑΝΤΙΣΤΡΟΦΗΣ ΟΣΜΩΣΗΣ - 75 GPD
EW-035-0101 ΤΙΜΗ 25,26
- ΜΕΜΒΡΑΝΗ PROTEAS ΑΝΤΙΣΤΡΟΦΗΣ ΟΣΜΩΣΗΣ - 100 GPD
EW-035-0103 ΤΙΜΗ 30,52

IN LINE ΦΙΛΤΡΟ ΕΝΕΡΓΟΥ ΑΝΘΡΑΚΑΣ ΣΕ ΣΚΟΝΗ

- IN LINE ΦΙΛΤΡΟ CAG PROTEAS - ΣΠΕΙΡΩΜΑ
5 EW-034-0200 ΤΙΜΗ 8,42

IN LINE ΦΙΛΤΡΟ ΕΜΠΛΟΥΤΙΣΜΟΥ ΙΧΝΟΣΤΟΙΧΕΙΩΝ (MINERAL) PROTEAS

- IN LINE ΦΙΛΤΡΟ ΕΜΠΛΟΥΤΙΣΜΟΥ ΙΧΝΟΣΤΟΙΧΕΙΩΝ - ΣΠΕΙΡΩΜΑ
6 EW-034-0300 ΤΙΜΗ 13,26

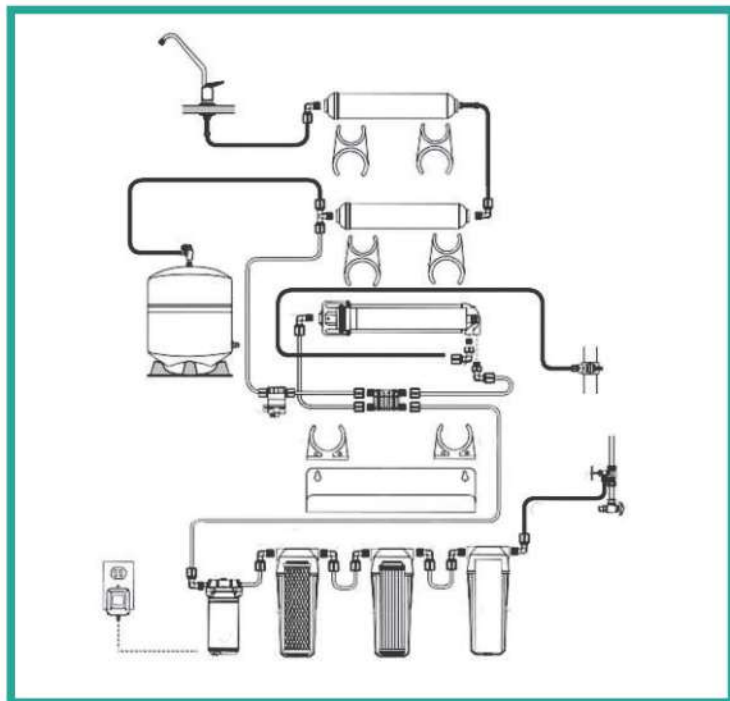

ΑΝΤΙΣΤΡΟΦΗ ΟΣΜΩΣΗ



ΣΥΣΤΗΜΑ ΑΝΤΙΣΤΡΟΦΗΣ ΟΣΜΩΣΗΣ RO 200 (30L/H)

Σύστημα αντίστροφης όσμωσης 5 σταδίων. Διαθέτει 3 προφίλτρα (φίλτρο πολυπροπυλενίου 10^μ - 5μμ, φίλτρο κοκκώδους ενεργού άνθρακα 10^μ, φίλτρο συμπαγούς ενεργού άνθρακα 10^μ - 5μμ) 1 μεμβράνη αντίστροφης όσμωσης 200GDP, 1 αντλία, 1 φίλτρο βελτίωσης γεύσης και οσμής του νερού.

- Αφαιρεί σωματίδια ιζήματος (σκουριά, άμμο, χώμα).
- Αφαιρεί κατά 99% το χλώριο, τις οργανικές ενώσεις και τα φυτοφάρμακα.
- Βελτιώνει την οσμή και την γεύση του νερού.
- Περιέχει 3 πρόφιλτρα για την αποτελεσματική προστασία της μεμβράνης αντίστροφης όσμωσης και για να αυξήσει την διάρκεια ζωής της.
- Η μεμβράνη της αντίστροφης όσμωσης αφαιρεί τους μολυσματικούς παράγοντες που μπορεί να υπάρχουν στο νερό σας, όπως μόλυβδος, βάριο, χρώμιο, υδράργυρος, νάτριο, κάδμιο, φθοριδίο, νιτρώδες άλας, νιτρικό άλας, σελήνιο και αρσενικό.
- Η διαπερατότητα της μεμβράνης είναι 0,0001μμ
- Η απόρριψη της μεμβράνης είναι 90-95 %

EW-041-0111

ΤΙΜΗ 462,00

Φόρος ανακύκλωσης: 0,24 €

*Περιέχονται: Σετ φίλτρων, μεμβράνη αντίστροφης όσμωσης, κλειδί και όλα τα απαραίτητα εξαρτήματα και συνδέσμους που απαιτούνται για την εγκατάσταση.

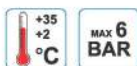

ΣΥΣΤΗΜΑ ΑΝΤΙΣΤΡΟΦΗΣ ΟΣΜΩΣΗΣ RO 400 (60L/H)

Σύστημα αντίστροφης όσμωσης 6 σταδίων. Διαθέτει 3 προφίλτρα (φίλτρο πολυπροπυλενίου 10^μ - 5μμ, φίλτρο κοκκώδους ενεργού άνθρακα 10^μ, φίλτρο συμπαγούς ενεργού άνθρακα 10^μ - 5μμ), 2 μεμβράνες αντίστροφης όσμωσης 200GDP, 2 αντλίες, 1 φίλτρο βελτίωσης γεύσης και οσμής του νερού.

- Αφαιρεί σωματίδια ιζήματος (σκουριά, άμμο, χώμα).
- Αφαιρεί κατά 99% το χλώριο, τις οργανικές ενώσεις και τα φυτοφάρμακα.
- Βελτιώνει την οσμή και την γεύση του νερού.
- Περιέχει 3 πρόφιλτρα για την αποτελεσματική προστασία των μεμβρανών αντίστροφης όσμωσης και για την αύξηση της διάρκειας ζωής τους.
- Η μεμβράνη της αντίστροφης όσμωσης αφαιρεί τους μολυσματικούς παράγοντες που μπορεί να υπάρχουν στο νερό σας, όπως μόλυβδος, βάριο, χρώμιο, υδράργυρος, νάτριο, κάδμιο, φθοριδίο, νιτρώδες άλας, νιτρικό άλας, σελήνιο και αρσενικό.
- Η διαπερατότητα των μεμβρανών είναι 0,0001μμ
- Η απόρριψη των μεμβρανών είναι 90-95 %

EW-041-0110

ΤΙΜΗ 568,20

Φόρος ανακύκλωσης: 0,48 €

*Περιέχονται: Σετ φίλτρων, μεμβράνη αντίστροφης όσμωσης, κλειδί και όλα τα απαραίτητα εξαρτήματα και συνδέσμους που απαιτούνται για την εγκατάσταση.

ΑΝΤΙΣΤΡΟΦΗ ΟΣΜΩΣΗ

ΣΥΣΤΗΜΑ ΑΝΤΙΣΤΡΟΦΗΣ ΟΣΜΩΣΗΣ COMPACT RO 75 (12L/H)



Compact σύστημα αντίστροφης όσμωσης 5 σταδίων παραγωγής 12L/h. Διαθέτει 3 πρόφιλτρα (φίλτρο πολυπροπυλενίου 10⁶-1μm, φίλτρο κοκκώδη ενεργού άνθρακα, φίλτρο συμπαγούς ενεργού άνθρακα 10⁶-5μm), 1 μεμβράνη αντίστροφης όσμωσης 75GPD, 1 in line φίλτρο κοκκώδη ενεργού άνθρακα για τη βελτίωση γεύσης και οσμής του νερού. Επίσης, διαθέτει 1 αντλία 75G αλλά και ενσωματωμένη δεξαμενή χωρητικότητας 5L.

ΤΕΧΝΙΚΑ ΧΑΡΑΚΤΗΡΙΣΤΙΚΑ

- Αφαιρεί σωματίδια ιζήματος (σκουριά, άμμο, χώμα).
- Αφαιρεί κατά 99% το χλώριο, τις οργανικές ενώσεις και τα φυτοφάρμακα.
- Βελτιώνει την οσμή και την γεύση του νερού.
- Περιέχει 3 πρόφιλτρα για την αποτελεσματική προστασία των μεμβρανών αντίστροφης όσμωσης και για την αύξηση της διάρκειας ζωής τους.
- Η μεμβράνη της αντίστροφης όσμωσης αφαιρεί τους μολυσματικούς παράγοντες που μπορούν να υπάρχουν στο νερό σας, όπως μόλυβδος, βάριο, χρώμιο, υδράργυρος, νάτριο, κάδμιο, φθορίδιο, νιτρώδες άλας, νιτρικό άλας, σελήνιο και αρσενικό.
- Η διαπερατότητα είναι 0,0001μm της μεμβράνης.
- Η απόρριψη 90-95 % της μεμβράνης.

Διαθέτει οθόνη LED όπου εμφανίζεται η πλήρης λειτουργία του συστήματος. Υπάρχει ένδειξη της αγωγιμότητας του παραγόμενου νερού, όπως επίσης και διάφορες λυχνίες (check, flush, source, full, purify). Διαθέτει ένδειξη "flush" (ξέπλυμα των φίλτρων) η οποία ενεργοποιείται όταν η όσμωση διοχετεύει την αρχική ποσότητα του νερού στην αποχέτευση. Η ένδειξη "check" μας ενημερώνει ότι τα φίλτρα θα πρέπει να αντικατασταθούν. Η ένδειξη "purify" ενεργοποιείται όταν η αντίστροφη όσμωση ξεκινά την επεξεργασία νερού. Ακόμη, η ένδειξη "source" συμβολίζει τη χαμηλή στάθμη του νερού στο ενσωματωμένο δοχείο και τέλος η ένδειξη "full" η οποία ενεργοποιείται όταν επεξεργασία του νερού έχει ολοκληρωθεί και το δοχείο είναι γεμάτο.

Διαστάσεις Α.Ο. (ΥxΠxΜ): 43,00 cm x 21,50 cm x 44,50 cm

EW-041-0113 **ΤΙΜΗ 350,00**

Φόρος ανακύκλωσης: 0,18 €

* Περιέχονται: Σετ φίλτρων, μεμβράνη αντίστροφης όσμωσης, κλειδί και όλα τα απαραίτητα εξαρτήματα και συνδέσμους που απαιτούνται για την εγκατάσταση.

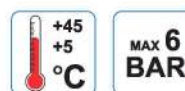

ΑΝΤΙΣΤΡΟΦΗ ΟΣΜΩΣΗ

ΣΥΣΤΗΜΑ ΑΝΤΙΣΤΡΟΦΗΣ ΟΣΜΩΣΗΣ COMPACT RO 600 (90L/H)



Compact σύστημα αντίστροφης όσμωσης 4 σταδίων παραγωγής 90L/h. Διαθέτει 2 προφίλτρα (φίλτρο πολυπροπυλενίου 10" - 1μm, φίλτρο συμπαγούς ενεργού άνθρακα 10" - 5μm), 1 μεμβράνη αντίστροφης όσμωσης 600GPD, 1 αντλία και 1 φίλτρο 10" για τη βελτίωση γεύσης και της οσμής του νερού καθώς και για τον εμπλουτισμό του νερού με τα απαραίτητα ιχνοστοιχεία.

ΤΕΧΝΙΚΑ ΧΑΡΑΚΤΗΡΙΣΤΙΚΑ

- Αφαιρεί σωματίδια ιζήματος (σκουριά, άμμο, χώμα).
- Αφαιρεί κατά 99% το χλώριο, τις οργανικές ενώσεις και τα φυτοφάρμακα.
- Βελτιώνει την οσμή και την γεύση του νερού.
- Περιέχει 3 πρόφιλτρα για την αποτελεσματική προστασία των μεμβρανών αντίστροφης όσμωσης και για την αύξηση της διάρκειας ζωής τους.
- Η μεμβράνη της αντίστροφης όσμωσης αφαιρεί τους μολυσματικούς παράγοντες που μπορούν να υπάρχουν στο νερό σας, όπως μόλυβδος, βάριο, χρώμιο, υδράργυρος, νάτριο, κάδμιο, φθορίδιο, νιτρώδες άλας, νιτρικό άλας, σελήνιο και αρσενικό.
- Η διαπερατότητα των μεμβρανών είναι 0,0001μm
- Η απόρριψη των μεμβρανών 90-95 %

Διαστάσεις Α.Ο. (ΥxΠxΜ): 40,00 cm x 36,00 cm x 21,00 cm

Για την ενεργοποίηση του συστήματος υπάρχει κουμπί ενεργοποίησης/απενεργοποίησης (POWER). Διαθέτει οθόνη LED όπου εμφανίζεται η πλήρης λειτουργία του συστήματος. Υπάρχει η ένδειξη της αγωγιμότητας του παραγόμενου νερού, όπως επίσης και λυχνίες κατάστασης των τεσσάρων φίλτρων. Διαθέτει ένδειξη "flush" (ξέπλυμα των φίλτρων) η οποία ενεργοποιείται όταν η όσμωση διοχετεύει την αρχική ποσότητα νερού στην αποχέτευση. Η ένδειξη "treatment" ενεργοποιείται όταν η αντίστροφη όσμωση ξεκινά την επεξεργασία νερού. Ακόμη στην οθόνη παρουσιάζεται η ένδειξη "Full" η οποία ενεργοποιείται όταν η επεξεργασία του νερού έχει ολοκληρωθεί. Ενημερώνει μέσω ηχητικής ένδειξης alarm για την αντικατάσταση των φίλτρων.



* Περιέχονται: Σέτ φίλτρων, μεμβράνη αντίστροφης όσμωσης, κλειδί και όλα τα απαραίτητα εξαρτήματα και συνδέσμους που απαιτούνται για την εγκατάσταση.

EW-041-0112

ΤΙΜΗ 618,00

Φόρος ανακύκλωσης: 0,48 €

ΒΡΥΣΑΚΙΑ

Βρυσάκια κεραμικά επιχρωμιωμένα. Συμβατά με τα περισσότερα συστήματα επεξεργασίας νερού κάτω πάγκου και συστήματα αντίστροφης όσμωσης που κυκλοφορούν στην αγορά.



ΒΡΥΣΑΚΙ ΚΕΡΑΜΙΚΟ ΕΠΙΧΡΩΜΙΩΜΕΝΟ
ΜΕ ΠΛΑΣΤΙΚΗ ΒΑΝΑ
EW-061-0200

ΤΙΜΗ 9,48



ΒΡΥΣΑΚΙ ΚΕΡΑΜΙΚΟ
ΕΠΙΧΡΩΜΙΩΜΕΝΟ SINGLE
EW-061-0202

ΤΙΜΗ 12,42



ΒΡΥΣΑΚΙ ΚΕΡΑΜΙΚΟ
ΕΠΙΧΡΩΜΙΩΜΕΝΟ DESIGN
EW-061-0203

ΤΙΜΗ 20,55



ΜΗΧΑΝΙΣΜΟΣ ΓΙΑ ΒΡΥΣΑΚΙ
ΕΠΙΧΡΩΜΙΩΜΕΝΟ SINGLE
EW-061-0281

ΤΙΜΗ 3,13



ΜΗΧΑΝΙΣΜΟΣ ΓΙΑ ΒΡΥΣΑΚΙ
ΕΠΙΧΡΩΜΙΩΜΕΝΟ DESIGN
EW-061-0282

ΤΙΜΗ 3,80

Βρυσάκια από ανοξείδωτο ατσάλι 304. Συμβατά με τα περισσότερα συστήματα επεξεργασίας νερού κάτω πάγκου και συστήματα αντίστροφης όσμωσης που κυκλοφορούν στην αγορά.



ΒΡΥΣΑΚΙ SS304 MEDIUM
EW-061-0105

ΤΙΜΗ 36,00



ΜΗΧΑΝΙΣΜΟΣ ΓΙΑ ΒΡΥΣΑΚΙ
SS304 MEDIUM
EW-061-0189

ΤΙΜΗ 7,65

ΜΠΑΤΑΡΙΕΣ ΚΟΥΖΙΝΑΣ

Τρίοδες βρύσες κουζίνας για κρύο / ζεστό και φιλτραρισμένο νερό. Κατασκευασμένες από ανοξείδωτο ατσάλι 304.



ΤΡΙΟΔΗ ΒΡΥΣΗ ΚΑΜΠΥΛΩΤΗ SS304
EW-062-0100

ΤΙΜΗ 166,10



ΤΡΙΟΔΗ ΒΡΥΣΗ ΓΩΝΙΑΚΗ SS304
EW-062-0104

ΤΙΜΗ 184,60

ΑΝΤΑΛΛΑΚΤΙΚΟΣ ΜΗΧΑΝΙΣΜΟΣ
ΦΙΛΤΡΟΥ ΓΙΑ ΤΡΙΟΔΗ ΒΡΥΣΗ
(ΚΑΜΠΥΛΩΤΗ & ΓΩΝΙΑΚΗ)

EW-062-0180 **ΤΙΜΗ 9,50**

EW-062-0191 **ΤΙΜΗ 9,00**



ΑΝΤΑΛΛΑΚΤΙΚΟΣ ΜΗΧΑΝΙΣΜΟΣ
ΚΡΥΟΥ / ΖΕΣΤΟΥ ΠΑΤΡΙΟΔΗ
ΒΡΥΣΗ (ΚΑΜΠΥΛΩΤΗ & ΓΩΝΙΑΚΗ)

EW-062-0181 **ΤΙΜΗ 4,65**

EW-062-0190 **ΤΙΜΗ 6,00**



ΑΝΤΑΛΛΑΚΤΙΚΗ ΣΙΤΑ ΓΙΑ ΤΡΙΟΔΗ
ΒΡΥΣΗ SS304
ΚΑΜΠΥΛΩΤΗ ΨΗΛΗ
EW-062-0182

ΤΙΜΗ 10,10



ΑΝΤΑΛΛΑΚΤΙΚΗ ΣΙΤΑ ΚΡΥΟΥ/ΖΕΣΤΟΥ
ΓΙΑ ΤΡΙΟΔΗ ΒΡΥΣΗ SS304
ΓΩΝΙΑΚΗ ΨΗΛΗ
EW-062-0183

ΤΙΜΗ 3,55



ΑΝΤΑΛΛΑΚΤΙΚΗ ΣΙΤΑ ΦΙΛΤΡΟΥ
ΓΙΑ ΤΡΙΟΔΗ ΒΡΥΣΗ
SS304 ΓΩΝΙΑΚΗ ΨΗΛΗ
EW-062-0184

ΤΙΜΗ 2,35



ΤΡΙΟΔΗ ΒΡΥΣΗ ΚΑΜΠΥΛΩΤΗ
ΨΗΛΗ SS304
EW-063-0110

ΤΙΜΗ 61,00



ΤΡΙΟΔΗ ΒΡΥΣΗ ΤΕΤΡΑΓΩΝΗ
ΨΗΛΗ SS304
EW-063-0111

ΤΙΜΗ 61,00



ΑΝΤΑΛΛΑΚΤΙΚΗ ΣΙΤΑ
ΚΡΥΟΥ/ΖΕΣΤΟΥ ΓΙΑ
ΒΡΥΣΗ ΚΟΥΖΙΝΑΣ SS304
EW-063-0180

ΤΙΜΗ 8,00

ΑΠΟΣΚΛΗΡΥΝΣΗ ΝΕΡΟΥ

ΑΠΟΣΚΛΗΡΥΝΤΗΣ COMPACT ΜΕ ΟΓΚΟΜΕΤΡΙΚΗ ΚΕΦΑΛΗ



Αποσκληρυντής 16L & 32L με ηλεκτρονική ογκομετρική κεφαλή + δοχείο άλμης + ρητίνη. Διαθέτει ενσωματωμένο By-Pass με το οποίο ρυθμίζουμε την επιθυμητή σκληρότητα. Ο προγραμματισμός γίνεται μέσω LCD οθόνης στα αγγλικά. Όλα τα αποτελούμενα μέρη είναι Ευρωπαϊκής κατασκευής εκτός της κεφαλής που κατασκευάζεται στην Κίνα. Συναρμολογείται στην Ε.Ε. Η ρητίνη που περιέχει είναι του οίκου Purolite (made in EU). Είναι τοποθετημένη σε ειδική στήλη fiberglass στο εσωτερικό του αποσκληρυντή και έχει την ικανότητα να απορροφά τα άλατα. Το αλατόνερο που δημιουργείται στον κάδο άλμης, ξεπλένει την ρητίνη και την καθιστά έτοιμη προς χρήση ξανά. Έτσι, προστατεύετε τις σωληνώσεις αλλά και τις συσκευές του σπιτιού σας. Γίνεται πλήρης αφαλάτωση του νερού. Τοποθετείται στην κεντρική παροχή του νερού. Ιδανική επιλογή για περιοχές με σκληρό νερό. Το backwash γίνεται με βάση τα κυβικά νερού που καταναλώνονται. Απαραίτητη προϋπόθεση η σύνδεση με αποχέτευση και ηλεκτρικό ρεύμα.

*Υπάρχει η δυνατότητα τοποθέτησης ογκομετρικής κεφαλής Made in USA της εταιρείας Clack Corp. Μέγιστη ροή νερού με κεφαλή Clack Corp. 6 κυβ./ώρα Επιπλέον κόστος: 405,00 €

ΚΩΔΙΚΟΣ	ΜΕΓΕΘΟΣ	ΕΙΣΟΔΟΣ ΕΞΟΔΟΣ	ΔΙΑΣΤΑΣΕΙΣ ΥxΒxΠ	ΜΕΓΙΣΤΗ ΡΟΗ	ΤΙΜΗ
EW-071-0113	16L	¾"	700x500x350mm	2,7m³/h	618,50
EW-071-0116	32L	¾"	1100x460x330mm	2,7m³/h	679,60

Φόρος ανακύκλωσης: 0,20 €

ΟΓΚΟΜΕΤΡΙΚΟΙ ΑΠΟΣΚΛΗΡΥΝΤΕΣ ΜΕ ΗΛΕΚΤΡΟΝΙΚΗ ΑΥΤΟΜΑΤΗ ΚΕΦΑΛΗ



ΚΩΔΙΚΟΣ	ΜΕΓΕΘΟΣ	ΕΙΣΟΔΟΣ ΕΞΟΔΟΣ	ΔΙΑΣΤΑΣΕΙΣ ΣΤΗΛΗΣ ΡΗΤΙΝΗΣ	ΔΙΑΣΤΑΣΕΙΣ ΚΑΔΟΥ ΑΛΜΗΣ	ΤΙΜΗ
EW-071-0110	6L+30L	¾"	ø180x330mm	ø340x470mm	596,30
EW-071-0118	50L+75L	¾"	ø248x1110mm	ø340x905mm	901,85
EW-071-0120	100L+100L	¾"	ø330x1135mm	ø340x1160mm	1129,65

*Υπάρχει η δυνατότητα τοποθέτησης ογκομετρικής κεφαλής Made in USA της εταιρείας Clack Corp. Επιπλέον κόστος: 350,75€

Φόρος ανακύκλωσης: 0,20 €

ΥΛΙΚΑ ΕΠΕΞ/ΣΙΑΣ ΝΕΡΟΥ - ΥΠΕΡΙΩΔΗΣ ΑΚΤΙΝΟΒΟΛΙΑ



ΑΛΑΤΙ ΤΑΜΠΛΕΤΑ

Αλάτι σε μορφή ταμπλέτας 99% καθαρότητας. Κατάλληλο για αποσκλήρυντες. Συσκευασία 25 kg

EW-077-0107

ΤΙΜΗ 17,67



ΡΗΤΙΝΗ ΑΠΟΣΚΛΗΡΥΝΣΗΣ

Ρητίνη αφαίρεσης αλάτων. Κατάλληλη για βιομηχανική, εμπορική και οικιακή χρήση όπου απαιτείται αποσκλήρυνση του νερού. Διαθέτει D.M.n. 174 06/04/2004 πιστοποίηση υλικού κατάλληλο για επαφή με το νερό για ανθρώπινη κατανάλωση. Πιστοποιημένο κατά τα πρότυπα NSF/ANSI: 44 & 61. Συσκευασία 25 L

EW-077-0102

ΤΙΜΗ 4,75



ΥΠΕΡΙΩΔΗΣ ΑΚΤΙΝΟΒΟΛΙΑ

Χρησιμοποιείται σε περιπτώσεις όπου το νερό είναι μολυσμένο με μικροοργανισμούς αλλά και άλλους μολυσματικούς παράγοντες (κυρίως νερά γεωτρήσεων ή σε νερά με έλλειψη χλωρίωσης). Καθώς οι μικροοργανισμοί περνούν από την υπεριώδη ακτινοβολία (η οποία εκπέμπεται από την υπεριώδη λάμπα), εξουδετερώνονται σε κυτταρικό και γενετικό επίπεδο και αυτό έχει ως αποτέλεσμα την καταστροφή τους. Τέτοιοι μικροοργανισμοί είναι τα μικρόβια, ιοί, βακτηρίδια και οι μύκητες. Διάρκεια ζωής λάμπας UV: 9.000 ώρες λειτουργίας.

ΚΩΔΙΚΟΣ	ΤΥΠΟΣ	ΕΙΣΟΔΟΣ ΕΞΟΔΟΣ	ΠΑΡΟΧΗ ΝΕΡΟΥ	ΠΑΡΟΧΗ ΡΕΥΜΑΤΟΣ	ΛΑΜΠΑ	ΔΙΑΣΤΑΣΕΙΣ	ΑΡΙΘΜΟΣ ΛΑΜΠΩΝ	ΑΚΤΙΝ/ΛΙΑ [μWs/cm ²]	ΤΙΜΗ
EW-081-0200	¼"	¼"	110	120V, 240V(50/60Hz)	6W	ø51x260	1(4 ΑΚΙΔΕΣ)	>30.000	69,65
EW-081-0208	½"	½"	1700		25W	ø64x520	1(4 ΑΚΙΔΕΣ)		178,90
EW-081-0204	¾"	¾"	2720		55W	ø63x910	1(4 ΑΚΙΔΕΣ)		336,70
EW-081-0205	1"	1"	2720		55W	ø63x950	1(4 ΑΚΙΔΕΣ)		339,85

Φόρος ανακύκλωσης: 0,10 €



ΑΝΤΑΛΛΑΚΤΙΚΕΣ ΛΑΜΠΕΣ UV

ΚΩΔΙΚΟΣ	ΣΥΣΤΗΜΑ UV	ΔΙΑΣΤΑΣΕΙΣ (ΜxΔmm)	ΒΑΣΗ ΛΑΜΠΑΣ	ΙΣΧΥΣ	ΜΕΓΙΣΤΗ ΔΙΑΡΚΕΙΑ (h)	ΤΙΜΗ
EW-081-0315	¼" PHILIPS	ø51x260	2+2 ΑΚΙΔΕΣ	6W	9.000	23,60
EW-081-0300	¼"	ø51x260	4 ΑΚΙΔΕΣ	6W	9.000	16,85
EW-081-0316	½" PHILIPS	ø64x520	2+2 ΑΚΙΔΕΣ	25W	9.000	34,65
EW-081-0304	¾"	ø63x910	4 ΑΚΙΔΕΣ	55W	9.000	60,50
EW-081-0305	1"	ø63x950	4 ΑΚΙΔΕΣ	55W	9.000	60,50

Φόρος ανακύκλωσης: 0,10 €

ΥΔΡΟΜΕΤΡΗΤΕΣ - ΜΕΙΩΤΕΣ ΠΙΕΣΕΩΣ



ΥΔΡΟΜΕΤΡΟ ΟΓΚΟΜΕΤΡΙΚΟ ΛΑΔΙΟΥ
CAST IRON

ΔΙΑΣΤΑΣΗ	ΤΙΜΗ
1/2"	27,50
3/4"	31,80
1"	52,00
1 1/4"	64,00
1 1/2"	99,50
2"	177,00
ΤΖΑΜΙΑ ΥΔΡΟΜΕΤΡΩΝ Φ77 (1/2,3/4)	5,00

ΥΔΡΟΜΕΤΡΟΥ ΖΕΣΤΟΥ 1/2" 29,50



ΥΔΡΟΜΕΤΡΟ ΞΗΡΟΥ ΤΥΠΟΥ
ΜΑΓΝΗΤΙΚΟ ΑΝΤΙΠΑΓΩΓΙΚΟ

ΔΙΑΣΤΑΣΗ	ΤΙΜΗ
1/2"	24,80
3/4"	34,80



ΜΕΙΩΤΗΣ ΠΙΕΣΗΣ 20atm 1/2"
ΡΥΘΜΙΣΗ ΕΞΟΔΟΥ 3bar, ΧΩΡΙΣ ΡΑΚΟΡ

ΔΙΑΣΤΑΣΗ	ΤΙΜΗ
1/2"	36,00
2 1/2"	324,00
3"	475,00
4"	1268,00



ΜΕΙΩΤΗΣ ΠΙΕΣΗΣ 20atm 1/2"
ΡΥΘΜΙΣΗ ΕΞΟΔΟΥ 3bar, ΜΕ ΡΑΚΟΡ

ΔΙΑΣΤΑΣΗ	ΤΙΜΗ
1/2"	42,00
3/4"	68,00
1"	73,00
1 1/4"	145,00
1 1/2"	156,00
2"	245,00



ΜΑΝΟΜΕΤΡΟ ΑΓΛΟ 1/4
Φ60 ΟΡΘΙΟ 0-4, 0-6, 0-10,
0-16, 0-25 bar

ΤΙΜΗ 3,90



ΜΑΝΟΜΕΤΡΟ ΑΓΛΟ 1/4 Φ60
ΠΛΑΤΗΣ 0-4, 0-6, 0-10, 0-16 bar

ΤΙΜΗ 4,10



ΜΑΝΟΜΕΤΡΟ ΓΛΥΚΕΡΙΝΗΣ INOX
1/4 Φ60 ΟΡΘΙΟ 0-6, 0-10, 0-16,
0-25, 0-40, 0-60, 0-100 bar

ΤΙΜΗ 10,20

CM: ΚΕΦΑΛΗ ΑΝΤΛΙΑΣ ΚΑΙ ΒΑΣΗ ΑΠΟ ΧΥΤΟΣΙΔΗΡΟ. ΆΛΛΑ ΜΕΡΗ ΠΟΥ ΕΡΧΟΝΤΑΙ ΣΕ ΕΠΑΦΗ ΜΕ ΤΟ ΥΓΡΟ ΑΠΟ ΑΙΣΙ 304(1.4301)

Θερμοκρασία υγρού:	Από -20 °C έως +90 °C
Μέγιστη πίεση λειτουργίας :	10 bar από -20° C έως +40° C / 6 bar από +41° C έως +90° C
Μηχανικός στυπιοθλιπτής :	ANBE - Άνθρακας/Οξειδίο του αργιλίου/EPDM (άλλα κατόπιν παραγγελίας)
Κλάση μόνωσης :	F
Βαθμός προστασίας :	IP55
Πρότυπο κινητήρα:	Τριφασικοί κινητήρες ≥ 0,5 kw πληρούν τις απαιτήσεις του προτύπου IEC



ΤΥΠΟΣ	ΚΩΔΙΚΟΣ	ΑΝΑΡΡΟΦΗΣΗ	ΚΑΤΑΘΛΙΨΗ	P2 (kW)	In (A)	ΤΙΜΗ	ΠΡΟΣΦΟΡΑΣ
CM 3-5	92889485			0.50	3.30-3.15	517,50	ΠΡΟΣΦΟΡΑ
CM 3-6	92880794	Rp 1	Rp 1	0.67	4.30-4.15	584,20	
CM 5-5	92880796			0.90	5.72-5.60	703,80	
CM 5-6	92880783	Rp 1¼	Rp 1	1.30	8.20-7.95	1023,50	

SCALA2: ΣΥΜΠΑΓΕΣ ΠΙΕΣΤΙΚΟ ΣΥΓΚΡΟΤΗΜΑ ΑΥΤΟΜΑΤΗΣ ΠΛΗΡΩΣΗΣ ΜΕ ΕΝΣΩΜΑΤΩΜΕΝΟ ΕΛΕΓΧΟ ΤΑΧΥΤΗΤΑΣ

Το Grundfos SCALA2 είναι ένα πλήρες, μικρών διαστάσεων συγκρότημα αυτόματης πλήρωσης για την ανύψωση πίεσης σε οικιακές εφαρμογές (π.χ. μέγιστο 3 όροφο, 8 βρύσες). Το SCALA2 διαθέτει ενσωματωμένο έλεγχο ταχύτητας που διευκολύνει τη διατήρηση της ιδανικής πίεσης στις βρύσες, γεγονός που σημαίνει ότι η απόδοση της αντλίας αυξάνεται με την αύξηση της ζήτησης. Το Grundfos SCALA2 διαθέτει επιπλέον 7 ενσωματωμένες διατάξεις προστασίας και ενδείξεις προστασίας κατά της ξηρής λειτουργίας, κατά της κυκλικής λειτουργίας, μέγιστος χρόνος λειτουργίας (διαρροή), διακοπή ρεύματος, μπλοκάρισμα αντλίας, αρχική ρύθμιση πίεσης, πολύ υψηλή ή πολύ χαμηλή θερμοκρασία.

Θερμοκρασία υγρού:	0°C-+45°C
Θερμοκρασία περιβάλλοντος:	0°C-+55°C
Προσαρμοζόμενη σταθερή πίεση:	mini 1.5 bar/μέγιστο 5.5* bar
Μέγιστη πίεση εισόδου:	6 bar - (*) απαιτείται 1,5 bar για να φτάσει τα 5.5 bar
Ονομαστική παροχή:	3 m3/h
Βαθμός προστασίας :	IP X4D (εξωτερική εγκατάσταση)
Τάση τροφοδοσίας:	1 x 220-240 V, 50/60 Hz
Στάθμη ηχητικής πίεσης:	<47dB(A) (εσωτερική εγκατάσταση)
Περιλαμβανεί:	βαλβίδες αντεπιστροφής (εισόδου/έξοδος), καλώδιο 2 m με φως
Πιστοποιήσεις :	VDE/WRAS/ACS



ΤΥΠΟΣ	ΚΩΔΙΚΟΣ	ΣΥΝΔΕΣΗ	P (W)	In (A)	ΤΙΜΗ	ΠΡΟΣΦΟΡΑ
SCALA2 3-45	98562862	G 1 Composite	550	2.8	1228,20	ΠΡΟΣΦΟΡΑ

SCALA1 3-35 99530404

Διάμετρος Αγωγού Αναρρόφησης: 1"
 Βαθμίδες Μονοβάθμια αντλία
 Υλικό κατασκευής άξονα: INOX
 Τρόπος αύδωσης: Σπείρωμα
 Μέγιστο Μανομετρικό (m): 65
 Υλικό κατασκευής πτερωτής: PPE/PS-CF30
 Στάθμη θορύβου: Αθόρυβη αντλία
 Βαθμός προστασίας (IP): 44
 Μέγιστη θερμοκρασία υγρού: 45°C
 Διάμετρος Αγωγού Κατάθλιψης: 1"
 Μέγιστη παροχή (m3/h): 3.72
 Ονομαστική Ισχύς (KW): 0.45
 Ονομαστική Ισχύς (hp): 0.55
 Υλικό κατασκευής κελύφους: INOX
 Πιεστικό Συγκρότημα: Με ηλεκτρονικό επιτηρητή
 Ηλεκτροκινητήρας inverter: Οχι
 Πίεση λειτουργίας (bar): 8
 Μέγιστη πίεση εισόδου (bar): 4
 Ανάγκη προστασίας από έλλειψη νερού: Ναι
 Δυνατότητα άντλησης: Πηγάδι/Δεξαμενή/Δίκ. Ύδρευσης
 Αυτόματη αναρρόφηση: Ναι
 Άξονας: Οριζόντιος
 Μέγιστο ύψος αναρρόφησης (m): 8
 Τάση (230 V / 400 V): 1-230

ΤΙΜΗ 720,00

SCALA1 3-45 99530405

Διάμετρος Αγωγού Αναρρόφησης: 1"
 Βαθμίδες Μονοβάθμια αντλία
 Υλικό κατασκευής άξονα: INOX
 Τρόπος αύδωσης: Σπείρωμα
 Μέγιστο Μανομετρικό (m): 82
 Υλικό κατασκευής πτερωτής: PPE/PS-CF30
 Στάθμη θορύβου: Αθόρυβη αντλία
 Βαθμός προστασίας (IP): 44
 Μέγιστη θερμοκρασία υγρού: 45°C
 Διάμετρος Αγωγού Κατάθλιψης: 1"
 Μέγιστη παροχή (m3/h): 3.59
 Ονομαστική Ισχύς (KW): 0.58
 Ονομαστική Ισχύς (hp): 0.78
 Υλικό κατασκευής κελύφους: INOX
 Πιεστικό Συγκρότημα: Με ηλεκτρονικό επιτηρητή
 Ηλεκτροκινητήρας inverter: Οχι
 Πίεση λειτουργίας (bar): 8
 Μέγιστη πίεση εισόδου (bar): 3
 Ανάγκη προστασίας από έλλειψη νερού: Ναι
 Δυνατότητα άντλησης: Πηγάδι/Δεξαμενή/Δίκ. Ύδρευσης
 Αυτόματη αναρρόφηση: Ναι
 Άξονας: Οριζόντιος
 Μέγιστο ύψος αναρρόφησης (m): 8
 Τάση (230 V / 400 V): 1-230

ΤΙΜΗ 747,50 ΠΡΟΣΦΟΡΑ

SCALA 1 5-55 99530407

Διάμετρος Αγωγού Αναρρόφησης: 1"
 Βαθμίδες Μονοβάθμια αντλία
 Υλικό κατασκευής άξονα: INOX
 Τρόπος αύδωσης: Σπείρωμα
 Μέγιστο Μανομετρικό (m): 82
 Υλικό κατασκευής πτερωτής: PPE/PS-CF30
 Στάθμη θορύβου: Αθόρυβη αντλία
 Βαθμός προστασίας (IP): 44
 Μέγιστη θερμοκρασία υγρού: 45°C
 Διάμετρος Αγωγού Κατάθλιψης: 1"
 Μέγιστη παροχή (m3/h): 5.33
 Ονομαστική Ισχύς (KW): 0.78
 Ονομαστική Ισχύς (hp): 1.05
 Υλικό κατασκευής κελύφους: INOX
 Πιεστικό Συγκρότημα: Με ηλεκτρονικό επιτηρητή
 Ηλεκτροκινητήρας inverter: Οχι
 Πίεση λειτουργίας (bar): 8
 Μέγιστη πίεση εισόδου (bar): 2
 Ανάγκη προστασίας από έλλειψη νερού: Ναι
 Δυνατότητα άντλησης: Πηγάδι/Δεξαμενή/Δίκ. Ύδρευσης
 Αυτόματη αναρρόφηση: Ναι
 Άξονας: Οριζόντιος
 Μέγιστο ύψος αναρρόφησης (m): 8
 Τάση (230 V / 400 V): 1-230

ΤΙΜΗ 909,00



PM - PRESSURE MANAGER : PM 1 / PM 2

Οι Grundfos PM 1 και PM 2 (μονάδες Διαχείρισης Πίεσης) είναι σχεδιασμένες για αυτόματο έλεγχο εκκίνησης/παύσης των επιφανειακών ή υποβρύχιων αντλιών.

Η PM1 εκκινεί την αντλία όταν επιτυγχάνεται η πίεση εκκίνησης (1.5 bar ή 2.2 bar ανάλογα με την έκδοση) και η αντλία συνεχίζει να λειτουργεί για όσο διάστημα υπάρχει παροχή.

Η PM2 προσφέρει ρυθμιζόμενη εκκίνηση στα 1.5 ως 5 bar. Αυτό διευκολύνει την προσαρμογή στους διάφορους τύπους εγκατάστασης και επιθυμητής άνεσης.

Και οι δύο διαθέτουν ενσωματωμένες διάφορες χρήσιμες διατάξεις προστασίας της αντλίας και της εγκατάστασης όπως ξηρής λειτουργίας και κατά των διαρροών.



Τάση τροφοδοσίας:	1x220-240 - 50/60 Hz
Μέγιστο επαγωγικό φορτίο επαφής:	PM2: 10 A - PM1: 6 A
Θερμοκρασία περιβάλλοντος:	Μέγιστη 50°C
Θερμοκρασία υγρού:	0°C>40°C
Pstart PM2:	Ρυθμιζόμενο από 1,5 ως 5 bar σε βήματα των 0,5
Pstart PM1:	PM1 1.5 : 1,5 bar - PM1 2.2 : 2,2 bar
Pstop:	Pstart + 0,4 bar (PM2 με ενεργοποιημένη τη διαφορική πίεση, Pstart+1
Qmin:	bar) 1 l/min
Συνδέσεις:	G1
Βαθμός προστασίας:	IP65
Πιστοποιήσεις:	WRAS ACS
Περιλαμβάνουν:	Ενσωματωμένη βαλβίδα αντεπιστροφής. Προμηθεύεται (ή όχι βλέπε πίνακα) με καλώδιο αντλίας και καλώδιο τροφοδοσίας με βύσματα.

ΤΥΠΟΣ	ΚΩΔΙΚΟΣ	ΤΙΜΗ	
PM1-2.2	96848701	192,00	
PM2-1.5-5	96848738	294,40	ΠΡΟΣΦΟΡΑ

JP : ΑΝΤΛΙΑ JET ΑΥΤΟΜΑΤΗΣ ΠΛΗΡΩΣΗΣ

Οι αντλίες αυτόματης πλήρωσης JP με ενσωματωμένο εγχυτήρα είναι κατάλληλες για την άντληση καθαρών, λεπτόρρευστων, μη διαβρωτικών υγρών που δεν περιέχουν στερεά σωματίδια ή ίνες.

Θερμοκρασία περιβάλλοντος:	Μέγ. +55 °C (S3)
Θερμοκρασία υγρού:	0 °C-60 °C (S3)
Ύψος αναρρόφησης:	Μέγ. 8 m περιλαμβανομένης απώλειας πίεσης (υψόμετρο 0 m)
Πίεση συστήματος:	Μέγ. 6 bar.
Τάση παροχής:	1 x 220-240 V 50 Hz
Βαθμός προστασίας:	IP44
Σχετική υγρασία αέρα:	Μέγ. 98 %
Στάθμη ηχητικής πίεσης:	Μεταξύ 56 dB (A) και 81 dB (A) σύμφωνα με το μοντέλο και το σημείο λειτουργίας
Μέγιστος αριθμός εκκινήσεων/παύσεων:	20 την ώρα
Έκδοση με καλώδιο:	Μήκος καλωδίου 1,5 m + φικς SCHUKO
Σημάνσεις & Πιστοποιητικά :	CE ACS WRAS



ΤΥΠΟΣ	ΚΩΔΙΚΟΣ	ΑΝΑΡΡΟΦΗΣΗ	ΚΑΤΑΘΛΙΨΗ	P (W)	In (A)	ΤΙΜΗ	
JP 4-47	99458767	G1	G1	850	3.8	407,10	ΠΡΟΣΦΟΡΑ
JP 5-48	99458769	G1	G1	1490	6.6	446,20	

JP BOOSTER : ΠΙΕΣΤΙΚΟ ΣΥΓΚΡΟΤΗΜΑ ΜΕ ΠΙΕΖΟΣΤΑΤΗ ΚΑΙ ΔΟΧΕΙΟ

- Εξαρτήματα :
- Αντλία αυτόματης πλήρωσης JP (βλέπε χαρακτηριστικά αντλιών)
 - Δοχείο μεμβράνης 20L
 - Πιεζοστάτης (πίεση εκκίνησης ρυθμιζόμενη στα 2,2bar) και μανόμετρο
 - Καλώδιο 1.5 m με φικς SCHUKO

Στόμια σύνδεσης: Είσοδος G1 - Έξοδος G1



ΤΥΠΟΣ	ΚΩΔΙΚΟΣ	ΤΙΜΗ	
JP 3-42 PT	99463874	622,00	
JP 4-47 PT	99463875	542,80	ΠΡΟΣΦΟΡΑ
JP 4-54 PT	99463876	653,00	
JP 5-48 PT	99463877	598,00	ΠΡΟΣΦΟΡΑ



Η επιλογή της κατάλληλης αντλίας αποστράγγισης είναι τώρα ευκολότερη από ποτέ, αφού η νέα και βελτιωμένη Unilift CC προσφέρει τώρα ακόμη περισσότερες επιλογές εγκατάστασης.

ΜΟΝΑΔΙΚΑ ΧΑΡΑΚΤΗΡΙΣΤΙΚΑ

- Με μοναδικό και προαιρετικό οδηγό πλωτροδιακόπτη στη συσκευασία.
- Με τον οδηγό πλωτροδιακόπτη, η αντλία μπορεί να λειτουργήσει ακόμη και σε χώρο διαμέτρου 35 cm.
- Εξαιρετικά αξιόπιστος οδηγός πλωτροδιακόπτη - δεν μπλοκάρει από σωματίδια.
- Διπλή έξοδος: κάθετη και οριζόντια έξοδος με προαιρετική γωνία 90 μοιρών.
- Με βαλβίδα αντεπιστροφής και αντάπτορα σωλήνα στη συσκευασία.
- Αυτόματος εξαερισμός για εύκολη θέση σε λειτουργία.
- Μπορεί να αντλήσει νερό από στάθμη έως 3 mm αφαιρώντας το φίλτρο αναρρόφησης.

ΕΦΑΡΜΟΓΕΣ

- Πλυτήρια ρούχων, ντους και νιπτήρες κάτω από το επίπεδο αποχέτευσης.
- Πισίνες, γούρνες, σιντριβάνια.
- Αντληση γκριζών υγρών αποβλήτων.
- Για περιορισμένο χώρο (απαιτήση χώρου 300x350 mm).

UNILIFT CC - ΤΕΧΝΙΚΕΣ ΠΡΟΔΙΑΓΡΑΦΕΣ

- Θερμοκρασία αντλούμενου υγρού: 0 °C + 40 °C
- Μέγ. μέγεθος σωματιδίων: Ø10 mm
- Μετρήσεις: CC 5/CC 7 305 mm x 160 mm, CC 9 340 mm x 160 mm

UNILIFT - ΚΑΜΠΥΛΕΣ ΑΠΟΔΟΣΗΣ

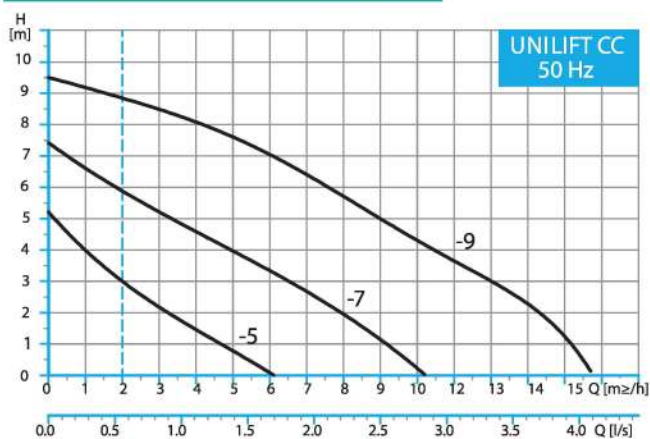

ΣΕΙΡΑ UNILIFT CC

Μοντέλο αντλίας	Κωδικός Προϊόντος	Βάρος [kg]	ΤΙΜΗ
UNILIFT CC 5-A1	98624419	4.35	401,00
UNILIFT CC 7-A1	98624463	4.6	459,00
UNILIFT CC 9-A1	98624465	6.5	588,00

UNILIFT CC

UNILIFT CC : ΥΠΟΒΡΥΧΙΑ ΑΝΤΛΙΑ ΑΠΟΣΤΡΑΓΓΙΣΗΣ

Θερμοκρασία υγρού :	+4°C > +40°C, 70°C για 2 min, με τουλάχιστον 30 min ενδιάμεση διακοπή.
Τύπος πτερωτής :	Ημιανοικτός
Μέγιστο μέγεθος σωματιδίων διέλευσης:	Ø10 mm
Τάση τροφοδοσίας:	1 x 220-240 V, 50 Hz
Βαθμός προστασίας :	IP 68
Κλάση μόνωσης :	B - CC7: F
Εξόδοι αντλίας :	2 επιλογές εξόδων από πάνω ή στο πλάι
Περιλαμβάνει:	5 ή 10 m καλωδίου και βύσμα Schuko, βαλβίδα αντεπιστροφής
Εκδόσεις:	A1 με πλωτηροδιακόπτη / A1* με πλωτηροδιακόπτη και βραχίονα περιορισμένου μήκους / M1 χωρίς πλωτηροδιακόπτη



ΤΥΠΟΣ	ΚΩΔΙΚΟΣ	ΣΥΝΔΕΣΗ	ΔΙΑΚΟΠΤΗΣ ΣΤΑΘΜΗΣ	ΚΑΛΩΔΙΟ(m)/ ΒΥΣΜΑ	P1 (w)	In (A)	ΤΙΜΗ
UNILIFT CC5 - A1	96280966	G1 1/4"	•	5 / SCHUKO	240	0.98	37,00
UNILIFT CC5 - A1*	98624419		•	5 / SCHUKO	240	0.98	401,00
UNILIFT CC5 - M1	96280965				5 / SCHUKO	240	0.98
UNILIFT CC7 - A1	96280968	G1 1/4"	•	10 / SCHUKO	380	1.8	363,40
UNILIFT CC7 - A1*	98624463		•	10 / SCHUKO	380	1.8	459,00
UNILIFT CC7 - M1	96280967				10 / SCHUKO	380	1.8
UNILIFT CC9 - A1	96280970	G1 1/4"	•	10 / SCHUKO	780	3.5	566,00
UNILIFT CC9 - A1*	98624465		•	10 / SCHUKO	780	3.5	588,00
UNILIFT CC9 - M1	96280969				10 / SCHUKO	780	3.5

ΠΡΟΣΦΟΡΑ

UNILIFT AP 35B / UNILIFT AP 50B

UNILIFT AP 35B/50B : ΑΝΤΛΙΑ ΑΠΟΒΛΗΤΩΝ ΑΠΟ ΑΝΟΞΕΙΔΩΤΟ ΧΑΛΥΒΑ

Θερμοκρασία υγρού:	0°C > +40°C
Τύπος πτερωτής:	vortex
Μέγιστο μέγεθος σωματιδίων διέλευσης:	Ø35 mm
Τάση τροφοδοσίας:	1 x 220-230 V ή 3 x 380-400, 50 Hz
Βαθμός προστασίας:	IP 68
Κλάση μόνωσης:	F
Περιλαμβάνει:	5 ή 10 m καλώδιο με βύσμα Schuko (τριφασική έκδοση χωρίς βύσμα)
Εκδόσεις:	A1 με πλωτηροδιακόπτη



ΤΥΠΟΣ	ΚΩΔΙΚΟΣ	ΣΥΝΔΕΣΗ	ΔΙΑΚΟΠΤΗΣ ΣΤΑΘΜΗΣ	ΚΑΛΩΔΙΟ(m)/ ΒΥΣΜΑ	P1 (w)	In (A)	ΤΙΜΗ
Unilift AP35B.50.06.A1.V	96004562	R2"	•	5 / SCHUKO	1000	4.6	818,80
Unilift AP35B.50.08.A1.V	96004574		•	5 / SCHUKO	1250	5.44	1.175,00
Unilift AP50B.50.08.A1.V	96004586		•	5 / SCHUKO	1200	5.37	1212,10
Unilift AP50B.50.11.A1.V	96004598		•	5 / SCHUKO	1750	8	1.805,00
Unilift AP50B.50.11.A1.V	96004609				5 /	2150	3.7

ΠΡΟΣΦΟΡΑ

ΠΡΟΣΦΟΡΑ

ΠΡΟΣΦΟΡΑ

UNILIFT APG.40.10.A1 92611467

Όνομαστική παροχή: 2 l/s	Περιοχή θερμ. περιβάλλοντος: 0 .. 40 °C
Όνομαστικό μανομετρικό: 15 m	Τύπος σύνδεσης εξόδου: DIN / Rp
Τύπος πτερωτής: Grinder system	Μέγεθος σύνδεσης εξόδου: DN 32/40
Μέγ. σωματίδιο: 40 mm	Διαβάθμιση πίεσης για σύνδεση: PN 10
Περιβλήμα αντλίας: Χυτοσίδηρος	Maximum installation depth: 7 m
Πτερωτή: Σύνθετο υλικό	Όνομαστική ισχύς: P2 1 kW
Περιοχή θερμοκρασίας υγρού: 0 .. 70 °C	Βαθμός προστασίας (IEC 34-5): IP68
Πυκνότητα: 998.2 kg/m ³	Όνομαστική τάση [V]: 1 x 230 V



ΤΙΜΗ 1707,00

SOLOLIFT2 WC-1 : ΣΤΑΘΜΟΣ ΑΝΥΨΩΣΗΣ

Ο σταθμός SOLOLIFT2 WC-1 είναι συμπαγής αυτόματος σταθμός ανύψωσης με μια επιπλέον αναμονή, κατάλληλος για την άντληση οικιακών ακάθαρτων υδάτων από 1 τουαλέτα και 1 νιπτήρα.

- Θερμοκρασία υγρού: Μέγιστη 50°C
- Θερμοκρασία περιβάλλοντος: 5-35 °C
- Βαθμός προστασίας: IP44
- Στάθμη θορύβου: <70 dB(A) ως 12050-2
- Μέγιστη παροχή: 149 l/min
- Μέγιστο μανομετρικό ύψος: 8,5 m

Περιλαμβάνει: καλώδιο 1,2 m με βύσμα schuko, βαλβίδα αντεπιστροφής, συνδέσεις εισόδου/εξόδου και προσαρμογείς, 2 βάσεις στήριξης με βίδες για επιδαπέδια τοποθέτηση.



ΤΥΠΟΣ	ΚΩΔΙΚΟΣ	ΑΝΑΡΡΟΦΗΣΗ	ΚΑΤΑΘΛΙΨΗ	P1 (kW)	ΤΙΜΗ
SOLOLIFT2 WC-1	97775314	32/36/40, DN 100	22/25/28/32/36/40	0.62	765,90 ΠΡΟΣΦΟΡΑ

SOLOLIFT2 WC-3 : ΣΤΑΘΜΟΣ ΑΝΥΨΩΣΗΣ

Ο σταθμός SOLOLIFT2 WC-3 είναι ένας συμπαγής αυτόματος σταθμός ανύψωσης με 3 επιπλέον εισόδους, κατάλληλος για την άντληση οικιακών ακάθαρτων υδάτων από τουαλέτα, νιπτήρα, ντουζιέρα, μπιντέ ή ουρητήριο.

- Θερμοκρασία υγρού: Μέγ. 50°C
- Θερμοκρασία περιβάλλοντος: 5-35 °C
- Βαθμός προστασίας: IP44 **ΠΡΟΣΦΟΡΑ**
- Στάθμη θορύβου: <70 dB(A) ως 12050-2
- Μέγιστη παροχή: 149 l/min
- Μέγ. μανομετρικό ύψος: 8,5 m

Περιλαμβάνει: καλώδιο 1,2 m με βύσμα schuko, βαλβίδα αντεπιστροφής, συνδέσεις εισόδου/εξόδου και προσαρμογείς, 2 βάσεις στήριξης με βίδες για επιδαπέδια τοποθέτηση.



ΤΥΠΟΣ	ΚΩΔΙΚΟΣ	ΑΝΑΡΡΟΦΗΣΗ	ΚΑΤΑΘΛΙΨΗ	P1 (kW)	ΤΙΜΗ
SOLOLIFT2 WC-3	97775315	32/36/40, 36/40/50, DN 100	22/25/28/32/36/40	0.62	917,70 ΠΡΟΣΦΟΡΑ

SOLOLIFT2 C-3 : ΣΤΑΘΜΟΣ ΑΝΥΨΩΣΗΣ

Με τις 3 εισόδους του, ο σταθμός ανύψωσης SOLOLIFT2 C-3 είναι κατάλληλος για την άντληση οικιακών ακάθαρτων υδάτων από πλυντήριο ρούχων, πλυντήριο πιάτων, νεροχύτη, νιπτήρα, μηχανήρα ή ντουζιέρα. Ο SOLOLIFT2 C-3 μπορεί επίσης να δεχτεί νερό από αποσκληρυντές νερού χάρη στην ποιότητα του ανοξείδωτου χάλυβα AISI 316 των εξαρτημάτων του που έρχονται σε επαφή με το υγρό.

- Θερμοκρασία υγρού: Μέγιστη 75°C συνεχόμενη, 90°C για μέγιστο διάστημα 30 mn
- Θερμοκρασία περιβάλλοντος: 5-35 °C
- Βαθμός προστασίας: IP44
- Στάθμη θορύβου: 50Hz
- Μέγιστη παροχή: 204 l/min
- Μέγιστο μανομετρικό ύψος: 8,8m
- Όγκος δοχείου: 5.7 λίτρα
- Στάθμες εκκίνησης/πταύσης: 65 mm ή 115 mm πάνω από το δάπεδο / 35 mm
- Περιλαμβάνει: καλώδιο 1,2 m με φως schuko, βαλβίδα αντεπιστροφής, συνδέσεις εισόδου/εξόδου και προσαρμογείς, 2 βάσεις στήριξης με βίδες για επιδαπέδια τοποθέτηση.



ΤΥΠΟΣ	ΚΩΔΙΚΟΣ	ΑΝΑΡΡΟΦΗΣΗ	ΚΑΤΑΘΛΙΨΗ	P1 (kW)	ΤΙΜΗ
SOLOLIFT2 C-3	97775317	32/36/40, 36/40/50	22/25/28/32/36/40	0.64	1.234,00

CONLIFT1 LS 98455601

Αντλία απομάκρυνσης συμπυκνώματος, για την άντληση συμπυκνώματος που συγκεντρώνεται κάτω από τη στάθμη υπονόμου ή που δεν μπορεί να οδηγηθεί προς την αποχέτευση ή την αποστράγγιση του κτιρίου με τη βοήθεια φυσικής καταφερικής κλίσης.



ΤΙΜΗ 132,00

CMBE TWIN: CMBE TWIN BOOSTER

Πίεση συστήματος:	Μέγ. 10 bar
Ικανότητα αναρρόφησης:	Μέγ. 1 m, περιλαμβανομένης της απώλειας πίεσης στο σωλήνα αναρρόφησης σε θερμοκρασία υγρού +20 °C.
Θερμοκρασία υγρού:	0 °C ως +60 °C.
Κινητήρας:	Κλάση απόδοσης IE5

Αναρ.	Κατάθλ.	P2 [kW]	Τύπος βύσματος	Τύπος	Κωδικός	ΤΙΜΗ
Rp 1	Rp 1	1.10	SCHUKO	CMBE Twin 3-62	99219420	5.398,10



CMBE: ΠΙΕΣΤΙΚΟ ΣΥΓΚΡΟΤΗΜΑ ΜΕ 1 ΑΝΤΛΙΑ - ΣΤΑΘΕΡΗ ΠΙΕΣΗ

Το πιεστικό συγκρότημα CMBE της Grundfos είναι ένα συμπαγές συγκρότημα ανύψωσης πίεσης κατάλληλο για παροχή νερού σε οικιακές εφαρμογές ή ελαφριές κτηριακές εφαρμογές. Ο ενσωματωμένος μετατροπέας συχνότητας, που ελέγχεται από έναν αισθητήρα πίεσης, ρυθμίζει αυτόματα την ταχύτητα λειτουργίας του κινητήρα της αντλίας ώστε να διατηρείται μία σταθερή πίεση ανεξάρτητα από τη ζήτηση που υπάρχει στην εγκατάσταση.

Εξαρτήματα:	<ul style="list-style-type: none"> • Αντλία CME με ενσωματωμένο μετατροπέα συχνότητας όπου όλα τα εξαρτήματα που έρχονται σε επαφή με το υγρό είναι από ανοξείδωτο χάλυβα (AISI 304). • Πεντάοδο εξάρτημα με ενσωματωμένη βαλβίδα αντεπιστροφής • Δοχείο διαστολής 2 λίτρων • Πιεζοστάτης και μανόμετρο • Καλώδιο τροφοδοσίας μήκους 1,5 m με φως Schuko
Θερμοκρασία υγρού:	0°C - +60°C
Θερμοκρασία περιβάλλοντος:	55°C
Τάση τροφοδοσίας:	1 x 200-240 V - 50/60 Hz
Πίεση συστήματος:	μέγιστη 10 bar
Βαθμός προστασίας:	IP55 (IEC 34-5)
Κλάση μόνωσης:	F (IEC 85)
Πιστοποιήσεις:	EAC/WRAS/ACS

Αναρ.	Κατάθλ.	Ονομαστική παροχή [m ³ /h]	Ονομαστικό μονομετρικό [m]	P2 [kW]	I _n [A]	Τύπος	Κωδικός	ΤΙΜΗ
Rp 1	Rp 1	4.2	45.2	1.10	6.70-5.60	CMBE 3-62	98374701	2.366,70

SEG / SEG AUTOADAPT: SEG: ΥΠΟΒΡΥΧΙΕΣ ΑΝΤΛΙΕΣ ΑΠΟ ΧΥΤΟΣΙΔΗΡΟ ΜΕ ΣΥΣΤΗΜΑ ΑΛΕΞΗΣ

Αντλούμενο υγρό:	Τιμή pH 4-10
Θερμοκρασία υγρού:	0 - 40 °C Μικρά χρονικά διαστήματα (< 3 λεπτά) μέχρι και 60°C (δεν ισχύει για τις αντiekρηκτικές εκδόσεις)
Πτερωτή:	Grindex
Κλάση μόνωσης:	F (155°C)- Κατόπιν παραγγελίας: H
Κλάση θερμοκρασίας:	F (155°C)
Βαθμός Προστασίας:	IP 68
Κύριο Καλώδιο:	Στάνταρ μήκος 10m
Άλλα μήκη:	15m- 20m- 25m-30m-40m-50m Θωρακισμένο καλώδιο για λειτουργία μετατροπέα συχνότητας
Συνθήκες λειτουργίας:	S1> πλήρως βυθισμένη S2>μερικώς βυθισμένη
Σύνδεση κατάθλιψης:	50mm
Τάση:	502: 1x230V, 50Hz Απευθείας εκκίνηση [DOL] 50B: 3 x 400-415V, 50Hz Απευθείας εκκίνηση [DOL] 50C: 3 x 230-240V, 50Hz Απευθείας εκκίνησης [DOL]
Έκδοση "E":	Ηλεκτρονική έκδοση με λειτουργίες AUTOadapt - δεν είναι κατάλληλη για εξωτερικό μετατροπέα συχνότητας
Έκδοση "A":	Αντλία συνδεδεμένη στον ελεγκτή CU10



Σύνδεση	P2 [kW]	In [A]	Τύπος	Κωδικός	ΤΙΜΗ
DN 40	1.20	3,2/3,2	SEG.40.12.E.250B	96878510	3.406,30

Οι αντλίες SQ και SQE είναι σχεδιασμένες για την άντληση λεπτόρρευστων, καθαρών, μη διαβρωτικών και αντiekρηκτικών υγρών που δεν περιέχουν στερεά σωματίδια ή ίνες. Οι αντλίες SQ και SQE είναι κατάλληλες τόσο για συνεχή όσο και διακοπτόμενη λειτουργία για διάφορες εφαρμογές: παροχή οικιακού νερού, μικρές εγκαταστάσεις ύδρευσης, άρδευση, εφαρμογές δοχείου ή ανύψωση πίεσης.

Τα συγκροτήματα SQE SYSTEM περιλαμβάνουν τα ακόλουθα:

- αντλία SQE (βλέπε τύπο)
- Μονάδα ελέγχου CU 301
- Δοχείο 8 l
- Σετ αισθητήρα PT 0-6 bar
- Μανόμετρο 10 bar, Ø 63
- Βαλβίδα 3/4"
- Κλιπ καλωδίου (20 pcs)

Αντλίες με κινητήρα υψηλής απόδοσης, που περιλαμβάνουν διατάξεις προστασίας κατά:

- της ξηρής λειτουργίας
- Υπέρτασης και πτώσης τάσης, διακόπτει κάτω των 150 V και πάνω των 315 V
- Υπερθέρμανσης
- Υπερφόρτωσης

Θερμοκρασία υγρού:	+2 °C => +35°C (+40 °C όταν η ροή είναι > 0,15 min/s)
pH:	5 ως 9
Μέθοδος εκκίνησης:	Απαλή εκκίνηση
Τροφοδοσία δικτύου στην αντλία:	1 x 200-240 V - 10 %/+ 6 %, 50/60 Hz, PE
Υλικό:	Ανοξειδωτος χάλυβας AISI 304 (1.4301)
Τυποποιημένη έκδοση καλωδίου:	1,5 m
Διάμετρος γεώτρησης:	ελάχ. 76 mm
Βάθος εγκατάστασης:	max. 150 m



Σύνδεση	P2 [kW]	Καλώδιο [m]	Τύπος	Κωδικός	Ευρώ
Rp 1 ¼	1.15	40	SQE 3-65	96524501	3.056,70

reflex

Σειρά DE

Μεμβράνη



Reg. Nr. 3 M 001

Τεχνικά στοιχεία:

Κλειστά δοχεία διαστολής μεμβράνης για πυροσβεστικά συγκροτήματα και μπύιλερ (για ζεστό και κρύο νερό χρήσης) με δυνατότητα αλλαγής μεμβράνης 80lt και άνω

Μέγιστη θερμοκρασία λειτουργίας 70°C

Αρχική πίεση δοχείων 4 bar

ΤΥΠΟΣ (lt)	ΠΙΕΣΗ ΛΕΙΤΟΥΡΓ. MAX BAR	Ø A	Ø D (MM)	H (MM)	ΚΩΔΙΚΟΣ	ΤΙΜΗ
DE 8	10	R ¾"	206	315	2810101	72,80
DE 12	10	R ¾"	280	293	2810102	78,40
DE 18	10	R ¾"	280	370	2810103	82,60
DE 25	10	R ¾"	280	490	2810104	104,00
DE 33	10	R ¾"	280	690	2810115	138,50
DE 60	10	R 1"	409	740	2810107	217,50
DE 80	10	R 1"	480	730	2810108	268,00
DE 100	10	R 1"	480	835	2810109	315,00
DE 200	10	R 1¼"	634	970	2810110	502,00
DE 300	10	R 1¼"	634	1270	2810111	603,00
DE 400	10	R 1¼"	740	1245	-	752,00
DE 500	10	R 1¼"	740	1475	2810112	1009,00

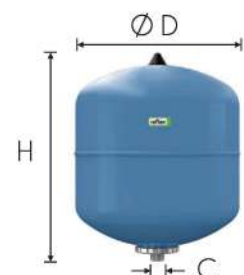

DE 8 έως DE 25



DE 33 έως DE 500

Σειρά S

Μεμβράνη



Reg. Nr. 3 M 001

Τεχνικά στοιχεία:

Κλειστά δοχεία διαστολής μεμβράνης για ηλιακά συστήματα

Για κλειστές εγκαταστάσεις θέρμανσης ή ψύξης

Μέγιστη θερμοκρασία λειτουργίας εγκατάστασης: 120°C

Μέγιστη θερμοκρασία αντοχής μεμβράνης: 70°C

Δοχεία σύμφωνα με οδηγία 97/23/EU

Αρχική πίεση δοχείων 1,5 bar

ΤΥΠΟΣ (lt)	ΠΙΕΣΗ ΛΕΙΤΟΥΡΓ. MAX BAR	Ø A	Ø D (MM)	H (MM)	ΚΩΔΙΚΟΣ	ΤΙΜΗ
S 8	10	G ¾"	206	325	2810028	75,60
S 12	10	G ¾"	280	300	2810029	79,80
S 18	10	G ¾"	280	380	2810030	87,00
S 25	10	G ¾"	280	500	2810031	110,00
S 33	10	G ¾"	354	450	2810032	152,00



S 8 έως S 33



Μη ανταλλάξιμη μεμβράνη Butile

ΧΩΡ/ΤΗΤΑ	ΔΙΑΜΕΤΡΟΣ	ΥΨΟΣ	ΜΕΓ. ΠΙΕΣΗ	ΑΡΧΙΚΗ ΠΙΕΣΗ	ΣΥΝΔΕΣΗ	ΤΙΜΗ
5	160	270	10 bar	3 bar	¾" C	42,80
8	200	280	10 bar	3 bar	¾" C	45,90
12	270	264	10 bar	2 bar	¾" C	47,40
18	270	349	10 bar	2 bar	¾" C	53,60
24	300	392	10 bar	2 bar	1" C	62,20
24 ΟΡΙΖΟΝΤΙΟ	300	333	10 bar	2 bar	1" C	104,00
35	380	370	10 bar	2 bar	1" C	119,40
50 ΚΑΘΕΤΟ	380	537	10 bar	2 bar	1" C	173,90
50 ΟΡΙΖΟΝΤΙΟ	380	418	10 bar	2 bar	1" C	166,00
80	450	608	10 bar	2 bar	1" C	220,00
105	500	665	10 bar	2 bar	1 ¼" C	347,80
150	500	897	10 bar	2 bar	1 ¼" C	430,00
200	600	812	10 bar	2 bar	1 ¼" C	462,00
300	630	1105	10 bar	2 bar	1 ¼" C	610,00

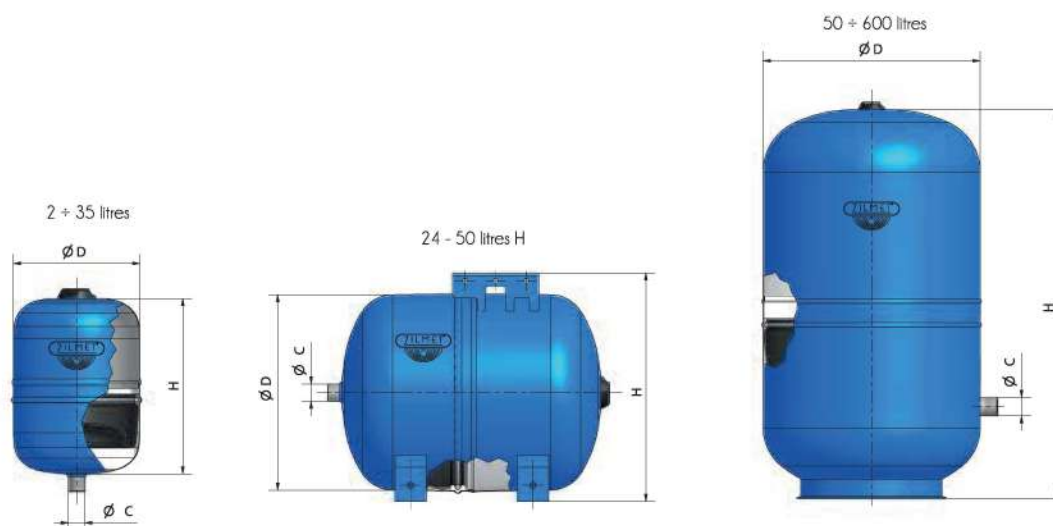



TWP 4006 E

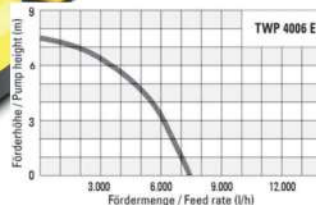

ΥΠΟΒΡΥΧΙΑ ΑΝΤΛΙΑ ΚΑΘΑΡΟΥ ΝΕΡΟΥ
ΕΠΙΠΕΔΗΣ ΑΝΑΡΡΟΦΗΣΗΣ

- ▶ 400 Watt ισχύς για άντληση έως και 7.300 λίτρων την ώρα
- ▶ Μανομετρικό μέχρι 7,5 μέτρα
- ▶ Ιδανική για άντληση πισινών, φρεατίων ή υπογείων μετά από πλημμύρες ή έντονα γεγονότα βροχής καθώς και για εργασίες στον άξονα αποστράγγισης
- ▶ Για εύκολη άντληση καθαρού νερού με επιπλέοντα σωματίδια μέχρι 5 χιλ.
- ▶ Με ενσωματωμένο κύκλωμα θερμικής προστασίας σε περίπτωση υπερθέρμανσης
- ▶ Αυτόματη ενεργοποίηση και απενεργοποίηση χάρη στο φλοτέρ
- ▶ Προστασία ξηρής λειτουργίας - απενεργοποιεί την αντλία εάν δεν υπάρχει αρκετό νερό
- ▶ Δυνατότητα καθορισμού του φλοτέρ για συνεχή λειτουργία
- ▶ Επίπεδη αναρρόφηση έως 5 mm
- ▶ Προστασία IPX8 - από την είσοδο νερού κατά τη διάρκεια της βύθισης
- ▶ Εύκολη σύνδεση ▶ Ρακόρ σωλήνα 360°
- ▶ Εύκολη σύνδεση και αποσύνδεση χάρη στο σύστημα "Quick Connect"
- ▶ Αποτροπή επιστροφής ροής
- ▶ Μεγάλη εργονομική λαβή μεταφοράς - κατάλληλη για την προσάρτηση σχοινιού

ΤΙΜΗ 66,00



TWP 7506 E

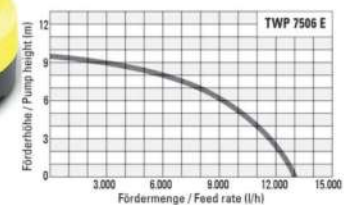

ΥΠΟΒΡΥΧΙΑ ΑΝΤΛΙΑ ΚΑΘΑΡΟΥ ΝΕΡΟΥ
ΕΠΙΠΕΔΗΣ ΑΝΑΡΡΟΦΗΣΗΣ

- ▶ 750 Watt ισχύς για άντληση έως και 13.000 λίτρων την ώρα
- ▶ Μανομετρικό μέχρι 9,5 μέτρα
- ▶ Ιδανική για άντληση πισινών, φρεατίων ή υπογείων μετά από πλημμύρες ή έντονα γεγονότα βροχής καθώς και για εργασίες στον άξονα αποστράγγισης
- ▶ Για εύκολη άντληση καθαρού νερού με επιπλέοντα σωματίδια μέχρι 5 χιλ.
- ▶ Με ενσωματωμένο κύκλωμα θερμικής προστασίας σε περίπτωση υπερθέρμανσης
- ▶ Αυτόματη ενεργοποίηση και απενεργοποίηση χάρη στο φλοτέρ
- ▶ Προστασία ξηρής λειτουργίας - απενεργοποιεί την αντλία εάν δεν υπάρχει αρκετό νερό
- ▶ Δυνατότητα καθορισμού του φλοτέρ για συνεχή λειτουργία
- ▶ Επίπεδη αναρρόφηση έως 5 mm
- ▶ Προστασία IPX8 - από την είσοδο νερού κατά τη διάρκεια της βύθισης
- ▶ Εύκολη σύνδεση ▶ Ρακόρ σωλήνα 360°
- ▶ Εύκολη σύνδεση και αποσύνδεση χάρη στο σύστημα "Quick Connect"
- ▶ Αποτροπή επιστροφής ροής
- ▶ Μεγάλη εργονομική λαβή μεταφοράς - κατάλληλη για την προσάρτηση σχοινιού

ΤΙΜΗ 79,00





TWP 7536 E

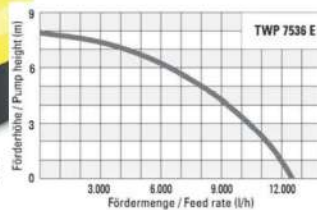

ΥΠΟΒΡΥΧΙΑ ΑΝΤΛΙΑ ΟΜΒΡΙΩΝ-ΑΚΑΘΑΡΤΩΝ

- ▶ 750 Watt ισχύς για άντληση έως και 12.500 λίτρων την ώρα
- ▶ Μανομετρικό μέχρι 8 μέτρα
- ▶ Ιδανική για άντληση πρισινών, φρεατιών ή υπογείων μετά από πλημμύρες ή έντονα γεγονότα βροχής καθώς και για εργασίες στον άξονα αποστράγγισης
- ▶ Για εύκολη άντληση καθαρού νερού με επιπλέοντα σωματίδια μέχρι 5 χιλ.
- ▶ Με ενσωματωμένο κύκλωμα θερμικής προστασίας σε περίπτωση υπερθέρμανσης
- ▶ Αυτόματη ενεργοποίηση και απενεργοποίηση χάρη στο φλοτέρ
- ▶ Προστασία ξηρής λειτουργίας - απενεργοποιεί την αντλία εάν δεν υπάρχει αρκετό νερό
- ▶ Δυνατότητα καθορισμού του φλοτέρ για συνεχή λειτουργία
- ▶ Επίπεδη αναρρόφηση έως 5 mm
- ▶ Προστασία IPX8 - από την είσοδο νερού κατά τη διάρκεια της βύθισης
- ▶ Εύκολη σύνδεση
- ▶ Ρακόρ σωλήνα 360°
- ▶ Εύκολη σύνδεση και αποσύνδεση χάρη στο σύστημα "Quick Connect"
- ▶ Αποτροπή επιστροφής ροής
- ▶ Μεγάλη εργονομική λαβή μεταφοράς - κατάλληλη για την προσάρτηση σχοινιού

ΤΙΜΗ 80,00



TWP 9000 ES

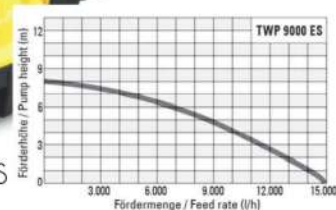

ΥΠΟΒΡΥΧΙΑ ΑΝΤΛΙΑ ΟΜΒΡΙΩΝ-ΑΚΑΘΑΡΤΩΝ ΑΠΟ ΑΝΟΞΕΙΩΤΟ ΑΣΣΑΛΙ

- ▶ 750 Watt ισχύς για άντληση έως και 13.000 λίτρων την ώρα
- ▶ Μανομετρικό μέχρι 9,5 μέτρα
- ▶ Ιδανική για άντληση πρισινών, φρεατιών ή υπογείων μετά από πλημμύρες ή έντονα γεγονότα βροχής
- ▶ Για εύκολη άντληση καθαρών και όμβριων υδάτων με επιπλέοντα σωματίδια μέχρι 25 χιλ.
- ▶ Με ενσωματωμένο κύκλωμα θερμικής προστασίας σε περίπτωση υπερθέρμανσης
- ▶ Αυτόματη ενεργοποίηση και απενεργοποίηση χάρη στο φλοτέρ
- ▶ Προστασία ξηρής λειτουργίας - απενεργοποιεί την αντλία εάν δεν υπάρχει αρκετό νερό
- ▶ Δυνατότητα καθορισμού του φλοτέρ για συνεχή λειτουργία
- ▶ Επίπεδη αναρρόφηση έως 5 mm
- ▶ Προστασία IPX8 - από την είσοδο νερού κατά τη διάρκεια της βύθισης
- ▶ Εύκολη σύνδεση
- ▶ Ρακόρ σωλήνα 360°
- ▶ Εύκολη σύνδεση και αποσύνδεση χάρη στο σύστημα "Quick Connect"
- ▶ Μεγάλη εργονομική λαβή μεταφοράς - κατάλληλη για την προσάρτηση σχοινιού

ΤΙΜΗ 94,00





TCP 1000 ES

ΑΝΤΛΙΑ ΑΥΤΟΜΑΤΗΣ ΑΝΑΡΡΟΦΗΣΗΣ
ΑΠΟ ΑΝΟΞΕΙΔΩΤΟ ΑΤΣΑΛΙ

- ▶ 1000 Watt ισχύς για άντληση έως και 3.300 λίτρων την ώρα
- ▶ Ιδανική για τη λήψη νερού καθώς και την μετάγγιση και την άντληση π.χ. βαρέλια ομβρίων υδάτων, στέρνες και λίμνες κήπου
- ▶ Εύκολη παροχή νερού στο σπίτι ή στον κήπο
- ▶ Περιβλημα αντλίας από ανθεκτικό σε κρούσεις πλαστικό και υψηλή αντοχή στη διάβρωση χάρη στο μοτέρ με περιελίξεις από αλουμίνιο
- ▶ Σταθερό μεταλλικό σπείρωμα τόσο στην πλευρά αναρρόφησης όσο και στην πλευρά πίεσης
- ▶ Υψηλής ποιότητας κεραμική στεγανοποίηση για μεγάλη διάρκεια ζωής
- ▶ Με ενσωματωμένο κύκλωμα θερμικής προστασίας σε περίπτωση υπερθέρμανσης
- ▶ Βαθμός προστασίας IPX4 για την αντλία
- ▶ Βαθμός προστασίας IP44 για το βύσμα δικτύου
- ▶ Φιλικό στη χρήση χάρη στο μεγάλο ανοίγμα για γέμισμα της αντλίας
- ▶ Προστασία από τον πάγο χάρη στην βαλβίδα αποστράγγισης νερού
- ▶ Πρακτικός διακόπτης ON/OFF
- ▶ Σταθερή βάση για εύκολο στερέωμα
- ▶ Ενσωματωμένη λαβή για εύκολη μεταφορά

ΤΙΜΗ 115,00



TCP 1025 ES ES

ΠΙΕΣΤΙΚΟ ΣΥΓΚΡΟΤΗΜΑ ΑΠΟ
ΑΝΟΞΕΙΔΩΤΟ ΑΤΣΑΛΙ

- ▶ 1000 Watt ισχύς για άντληση έως και 3.300 λίτρων την ώρα
- ▶ Ιδανική για άντληση νερού από πηγάδια, στέρνες κ.τ.λ.
- ▶ Εύκολη παροχή νερού στο σπίτι ή στον κήπο
- ▶ Περιβλημα αντλίας από ανθεκτικό ανοξείδωτο ατσάλι και υψηλή αντοχή στη διάβρωση χάρη στο μοτέρ με περιελίξεις από αλουμίνιο
- ▶ Σταθερό μεταλλικό σπείρωμα τόσο στην πλευρά αναρρόφησης όσο και στην πλευρά πίεσης
- ▶ Υψηλής ποιότητας στεγανοποίηση για μεγάλη διάρκεια ζωής
- ▶ Με ενσωματωμένο κύκλωμα θερμικής προστασίας σε περίπτωση υπερθέρμανσης
- ▶ Βαθμός προστασίας IPX4 για την αντλία
- ▶ Βαθμός προστασίας IP44 για το βύσμα δικτύου
- ▶ Φιλικό στη χρήση χάρη στο μεγάλο ανοίγμα για γέμισμα της αντλίας
- ▶ Πιεστικό δοχείο χωρητικότητας 19 λίτρων
- ▶ Προστασία από τον πάγο χάρη στην βαλβίδα αποστράγγισης νερού
- ▶ Πρακτικός διακόπτης ON/OFF
- ▶ Σταθερή βάση για εύκολο στερέωμα

ΤΙΜΗ 243,00





TGP 1000 E
ΑΝΤΛΙΑ ΚΗΠΟΥ

- ▶ 1000 Watt ισχύς για άντληση έως και 3.300 λίτρων την ώρα
- ▶ Ιδανική για τη λήψη νερού καθώς και την μετάγγιση και την άντληση π.χ. βαρέλια ομβρίων υδάτων, στέρνες και λίμνες κήπου
- ▶ Εύκολη παροχή νερού στο σπίτι ή στον κήπο
- ▶ Περιβλήμα αντλίας από ανθεκτικό σε κρούσεις πλαστικό και υψηλή αντοχή στη διάβρωση χάρη στο μοτέρ με περιελίξεις από αλουμίνιο
- ▶ Σταθερό μεταλλικό σπείρωμα τόσο στην πλευρά αναρρόφησης όσο και στην πλευρά πίεσης
- ▶ Υψηλής ποιότητας στεγανοποίηση για μεγάλη διάρκεια ζωής
- ▶ Με ενσωματωμένο κύκλωμα θερμικής προστασίας σε περίπτωση υπερθέρμανσης
- ▶ Βαθμός προστασίας IPX4 για την αντλία
- ▶ Βαθμός προστασίας IP44 για το βύσμα δικτύου
- ▶ Φιλικό στη χρήση χάρη στο μεγάλο ανοίγμα για γέμισμα της αντλίας
- ▶ Προστασία από τον πάγο χάρη στην βαλβίδα αποστράγγισης νερού
- ▶ Πρακτικός διακόπτης ON/OFF
- ▶ Σταθερή βάση για εύκολο στερέωμα
- ▶ Ενσωματωμένη λαβή για εύκολη μεταφορά

ΤΙΜΗ 112,00



TGP 1005 E
ΑΝΤΛΙΑ ΚΗΠΟΥ ΜΕ ΦΙΛΤΡΟ

- ▶ 1000 Watt ισχύς για άντληση έως και 3.300 λίτρων την ώρα
- ▶ Με φίλτρο για τα σωματίδια ακαθαρσιών >Ø1mm
- ▶ Ιδανική για άντληση νερού από πηγάδια, στέρνες κ.τ.λ.
- ▶ Εύκολη παροχή νερού στο σπίτι ή στον κήπο
- ▶ Περιβλήμα αντλίας από ανθεκτικό ανοξειδωτο ατσάλι και υψηλή αντοχή στη διάβρωση χάρη στο μοτέρ με περιελίξεις από αλουμίνιο
- ▶ Σταθερό μεταλλικό σπείρωμα τόσο στην πλευρά αναρρόφησης όσο και στην πλευρά πίεσης
- ▶ Υψηλής ποιότητας κεραμική στεγανοποίηση για μεγάλη διάρκεια ζωής
- ▶ Με ενσωματωμένο κύκλωμα θερμικής προστασίας σε περίπτωση υπερθέρμανσης
- ▶ Βαθμός προστασίας IPX4 για την αντλία
- ▶ Βαθμός προστασίας IP44 για το βύσμα δικτύου
- ▶ Φιλικό στη χρήση χάρη στο μεγάλο ανοίγμα για γέμισμα της αντλίας
- ▶ Προστασία από τον πάγο χάρη στην βαλβίδα αποστράγγισης νερού
- ▶ Πρακτικός διακόπτης ON/OFF
- ▶ Σταθερή βάση για εύκολο στερέωμα
- ▶ Ενσωματωμένη λαβή για εύκολη μεταφορά

ΤΙΜΗ 124,00





TDP DSA

ΗΛΕΚΤΡΟΝΙΚΟΣ ΕΛΕΓΚΤΗΣ ΠΙΕΣΗΣ ΝΕΡΟΥ

- ▶ Αυτόματο άνοιγμα/κλείσιμο αντλιών
- ▶ Έλεγχος αντλίας με πίεση νερού και ρυθμό ροής
- ▶ Plug & Play: Απλώς συνδέστε το καλώδιο τροφοδοσίας της αντλίας στην πρίζα
- ▶ Εξασφαλίζει σταθερή πίεση νερού στην παροχή νερού του σπιτιού ή στην άρδευση του κήπου
- ▶ Σχεδιασμένο για πίεση λειτουργίας έως και 10 bar
- ▶ Δύο συνδέσεις με κοινά εξωτερικά σπειρώματα 1"
- ▶ Προστασία ξηρής λειτουργίας - απενεργοποιεί την αντλία εάν δεν υπάρχει αρκετό νερό
- ▶ Με βαλβίδα αντεπιστροφής - εμποδίζει το νερό να ρέει πίσω
- ▶ Ενσωματωμένο μανόμετρο (bar)
- ▶ Ένδειξη της κατάστασης λειτουργίας μέσω LED
- ▶ Μανομετρικό μέχρι 23 μέτρα
- ▶ Ρυθμιζόμενη πίεση ενεργοποίησης μεταξύ 1,5 και 2,5 bar
- ▶ Βαθμός προστασίας IP54
- ▶ Κατάλληλο για νερό έως και 60°C
- ▶ Στιβαρό περίβλημα για μεγάλη διάρκεια ζωής



TDP DSP

ΗΛΕΚΤΡΟΝΙΚΟΣ ΕΛΕΓΚΤΗΣ ΠΙΕΣΗΣ ΝΕΡΟΥ

- ▶ Αυτόματο άνοιγμα/κλείσιμο αντλιών
- ▶ Έλεγχος αντλίας με πίεση νερού και ρυθμό ροής
- ▶ Εξασφαλίζει σταθερή πίεση νερού στην παροχή νερού του σπιτιού ή στην άρδευση του κήπου
- ▶ Περιλαμβάνει καλώδιο και πρίζα για εύκολη τροφοδοσία της αντλίας
- ▶ Σχεδιασμένο για πίεση λειτουργίας έως και 10 bar
- ▶ Δύο συνδέσεις με κοινά συμβατικά σπειρώματα 1"
- ▶ Plug & Play: Εύκολη εγκατάσταση και χειρισμός
- ▶ Προστασία ξηρής λειτουργίας - απενεργοποιεί την αντλία εάν δεν υπάρχει αρκετό νερό
- ▶ Με βαλβίδα αντεπιστροφής - εμποδίζει το νερό να ρέει πίσω
- ▶ Ενσωματωμένο μανόμετρο (bar)
- ▶ Ένδειξη της κατάστασης λειτουργίας μέσω LED
- ▶ Μανομετρικό μέχρι 23 μέτρα
- ▶ Ρυθμιζόμενη πίεση ενεργοποίησης μεταξύ 1,5 και 2,5 bar
- ▶ Βαθμός προστασίας IP65
- ▶ Κατάλληλο για νερό έως και 60°C
- ▶ Στιβαρό περίβλημα για μεγάλη διάρκεια ζωής

ΤΙΜΗ 44,00



ΤΙΜΗ 48,00





ΗΛΕΚΤΡΟΝΙΚΟΣ ΕΛΕΓΚΤΗΣ ΠΙΕΣΗΣ ΝΕΡΟΥ

- Μέγιστη πίεση λειτουργίας 10bar
- Πίεση εκκίνησης 1.5 bar
- Μέγιστο ονομαστικό ρεύμα 10A
- Διάμετρος σωλήνα 1" x 1"
- Βαθμός προστασίας IP 65
- Διαθέτει ένδειξη πίεσης νερού
- Συμβατό με έναν πολύ μεγάλο αριθμό αντλιών
- Συνδέεται στην έξοδο νερού της αντλίας

*Ελέγχει την πίεση του δικτύου νερού και ξεκινάει την αντλία όταν διαπιστωθεί πτώση πίεσης. Όταν υπάρχει διακοπή παροχής νερού η αντλία σταματά αυτόματα.

WAPS001

ΤΙΜΗ 39,90



ΗΛΕΚΤΡΟΝΙΚΟΣ ΕΛΕΓΚΤΗΣ ΠΙΕΣΗΣ ΝΕΡΟΥ

- Μέγιστη πίεση λειτουργίας 10bar
- Πίεση εκκίνησης 1.5 bar
- Μέγιστο ονομαστικό ρεύμα 10A
- Διάμετρος σωλήνα 1" x 1"
- Βαθμός προστασίας IP 65
- Διαθέτει μανόμετρο πίεσης νερού
- Συμβατό με έναν πολύ μεγάλο αριθμό αντλιών
- Συνδέεται στην έξοδο νερού της αντλίας

*Ελέγχει την πίεση του δικτύου νερού και ξεκινάει την αντλία όταν διαπιστωθεί πτώση πίεσης. Όταν υπάρχει διακοπή παροχής νερού η αντλία σταματά αυτόματα.

WAPS002

ΤΙΜΗ 39,90



ΦΥΓΟΚΕΝΤΡΙΚΗ ΑΝΤΛΙΑ ΝΕΡΟΥ

- Ισχύς 750W (0.75kW)
- Ισχύς κινητήρα 1HP
- Μέγιστη άντληση 110 Lit/min (6.600 Lit/h)
- Μανομετρικό (ύψος αποστολής) 30m
- Μέγιστη αναρρόφηση 8m
- Διαμέτρος στομιών 1"x1"
- Κινητήρας με περιέλιξη χαλκού
- Ανοξειδωτη φτερωτή
- Θερμικό προστασίας
- Βαθμός προστασίας IPX4

CPM7508

ΤΙΜΗ 139,90



ΦΥΓΟΚΕΝΤΡΙΚΗ ΑΝΤΛΙΑ ΝΕΡΟΥ

- Ισχύς 1500W (1.5kW)
- Ισχύς κινητήρα 2HP
- Μέγιστη άντληση 140 Lit/min (8.400 Lit/h)
- Μανομετρικό (ύψος αποστολής) 30m
- Μέγιστη αναρρόφηση 8m
- Διαμέτρος στομιών 1"x1"
- Κινητήρας με περιέλιξη χαλκού
- Ανοξειδωτη φτερωτή
- Θερμικό προστασίας
- Βαθμός προστασίας IPX4

CPM15008

ΤΙΜΗ 209,90



ΑΝΤΛΙΑ ΠΕΡΙΦΕΡΕΙΑΚΗ

- Ισχύς 370W (0.37kW) • Ισχύς κινητήρα 0.5HP
- Μέγιστη άντληση 35 Lit/min (2.100 Lit/h) • Μανομετρικό (ύψος αποστολής) 35m
- Μέγιστη αναρρόφηση 8m • Διαμέτρος στομίων 1"x1"
- Ορειχάλκινη φτερωτή • Σώμα αντλίας χυτοσίδηρος
- Θερμικό προστασίας • Βαθμός προστασίας IPX4

VPM3708

ΤΙΜΗ 54,90



ΑΝΤΛΙΑ ΑΥΤΟΜΑΤΗΣ ΑΝΑΡΡΟΦΗΣΗΣ

- Ισχύς 750W (0.75kW) • Ισχύς κινητήρα 1HP
- Μέγιστη άντληση 55 Lit/min (3.300 Lit/h) • Μανομετρικό (ύψος αποστολής) 51m
- Μέγιστη αναρρόφηση 9m • Διαμέτρος στομίων 1"x1"
- Ορειχάλκινη φτερωτή • Σώμα αντλίας χυτοσίδηρος
- Θερμικό προστασίας • Βαθμός προστασίας IPX4

JP07508

ΤΙΜΗ 139,90



ΑΝΤΛΙΑ ΑΥΤΟΜΑΤΗΣ ΑΝΑΡΡΟΦΗΣΗΣ

- Ισχύς: 1100W (1.1kW) • Ισχύς Κινητήρα: 1.5HP
- Απόδοση: 77 Lit/min • Επίπεδο Προστασίας: IPX4
- Μανομετρικό (ύψος αποστολής): 60m
- Μέγιστη άντληση 77 Lit/min (4.620 Lit/h),
- Μέγιστη αναρρόφηση 9m, • Διάμετρος στομίων 1"x1",
- Φτερωτή ανοξείδωτου χάλυβα, • Σώμα αντλίας χυτοσίδηρος
- Θερμικό προστασίας

JP11008

ΤΙΜΗ 152,90



ΑΝΤΛΙΑ ΑΥΤΟΜΑΤΗΣ ΑΝΑΡΡΟΦΗΣΗΣ

- Ισχύς 750W (0.75kW) • Ισχύς κινητήρα 1HP
- Μέγιστη άντληση 55 Lit/min (3.300 Lit/h) • Μανομετρικό (ύψος αποστολής) 40m
- Μέγιστη αναρρόφηση 8m • Διαμέτρος στομίων 1"x1"
- Αντλία INOX • Θερμικό προστασίας • Βαθμός προστασίας IPX4

JPS075082

ΤΙΜΗ 144,90



ΥΠΟΒΡΥΧΙΑ ΑΝΤΛΙΑ ΝΕΡΟΥ - ΑΚΑΘΑΡΤΩΝ

- Ισχύς 750W (0.75kW) • Ισχύς κινητήρα 1HP
- Μανομετρικό(ύψος αποστολής) 8m • Μέγιστη παροχή 217 /Lit min(13.000 Lit/h)
- Μέγιστο βάθος αναρρόφησης 7m • Διάμετρος στομίου 1"
- Μήκος καλωδίου 9m • Βαθμός προστασίας IPX8

SPD7508

ΤΙΜΗ 89,90



ΥΠΟΒΡΥΧΙΑ ΑΝΤΛΙΑ ΝΕΡΟΥ - ΑΚΑΘΑΡΤΩΝ

- Ισχύς 1000W (1.0kW) • Ισχύς κινητήρα 1.5HP
- Μανομετρικό(ύψος αποστολής) 9m • Μέγιστη παροχή 333 /Lit min(19.980 Lit/h)
- Μέγιστο βάθος αναρρόφησης 7m • Διάμετρος στομίου 2"
- Μήκος καλωδίου 9m • Βαθμός προστασίας IPX8

SPD10001

ΤΙΜΗ 109,90



ΥΠΟΒΡΥΧΙΑ ΑΝΤΛΙΑ ΥΔΑΤΩΝ ΙΝΟΧ ΑΠΟΧΕΤΕΥΣΗΣ / ΛΥΜΑΤΩΝ

- Ισχύς 750W (0.75kW) • Ισχύς κινητήρα 1HP
- Μανομετρικό(ύψος αποστολής) 13m • Μέγιστη παροχή 300 /Lit min(18.000 Lit/h)
- Μέγιστο βάθος αναρρόφησης 7m • Διάμετρος στομίου 2"
- Μήκος καλωδίου 9m • Αντλία ΙΝΟΧ • Θερμικό προστασίας
- Βαθμός προστασίας IPX8

SPDS7508

ΤΙΜΗ 199,90



ΥΠΟΒΡΥΧΙΑ ΑΝΤΛΙΑ ΥΔΑΤΩΝ ΙΝΟΧ ΑΠΟΧΕΤΕΥΣΗΣ / ΛΥΜΑΤΩΝ

- Ισχύς 1500W (1.5kW) • Ισχύς κινητήρα 2HP
- Μανομετρικό(ύψος αποστολής) 14.50m • Μέγιστη παροχή 333 /Lit min(20.000 Lit/h)
- Μέγιστο βάθος αναρρόφησης 7m • Διάμετρος στομίου 2"
- Μήκος καλωδίου 9m • Αντλία ΙΝΟΧ • Θερμικό προστασίας
- Βαθμός προστασίας IPX8

*Ιδανική για αποχετεύσεις εξαιτίας του κοιπτήρα. Τεμαχίζοντας εύκολα και γρήγορα στερεά υπολείμματα, βοηθάει στην σωστή λειτουργία της αντλίας.

SPDB15008

ΤΙΜΗ 289,90

ΑΝΤΛΙΕΣ



BENZINOKINΗΤΗ ΑΝΤΛΙΑ ΝΕΡΟΥ 1"

- Κυβισμός 105cc • Ισχύς κινητήρα 2.5HP
- Κινητήρας 4-χρόνος • Διάμετρος εισαγωγής - εξαγωγής 1"x1"
- Μέγιστη άντληση 100 Lit/min • Μανομετρικό (ύψος αποστολής) 16m
- Βάθος αναρρόφησης 7m • Σύστημα εκκίνησης χειρόμιζα
- Λειτουργία με αμόλυβδη βενζίνη • Δοχείο καυσίμου 1.2 Lit
- Βάρος 10kg

CWP102

ΤΙΜΗ 179,90



BENZINOKINΗΤΗ ΑΝΤΛΙΑ ΝΕΡΟΥ 2"

- Κυβισμός 208cc • Ισχύς κινητήρα 7HP
- Κινητήρας 4-χρόνος • Διάμετρος εισαγωγής - εξαγωγής 2"x2"
- Μέγιστη άντληση 550 Lit/min • Μανομετρικό (ύψος αποστολής) 28m
- Βάθος αναρρόφησης 8m • Σύστημα εκκίνησης χειρόμιζα
- Λειτουργία με αμόλυβδη βενζίνη • Δοχείο καυσίμου 3.6 Lit
- Βάρος 21kg

CWP202

ΤΙΜΗ 285,00



BENZINOKINΗΤΗ ΑΝΤΛΙΑ ΝΕΡΟΥ 3"

- Κυβισμός 208cc • Ισχύς κινητήρα 7HP
- Κινητήρας 4-χρόνος • Διάμετρος εισαγωγής - εξαγωγής 3"x3"
- Μέγιστη άντληση 1000 Lit/min • Μανομετρικό (ύψος αποστολής) 32m
- Βάθος αναρρόφησης 8m • Σύστημα εκκίνησης χειρόμιζα
- Λειτουργία με αμόλυβδη βενζίνη • Δοχείο καυσίμου 3.6 Lit
- Βάρος 25kg

CWP302

ΤΙΜΗ 295,00

ΑΠΟΧΕΤΕΥΣΗ PVC ΓΚΡΙ



ΣΩΛΗΝΕΣ PVC ΓΚΡΙ

ΕΙΔΟΣ	Φ 32	Φ 40	Φ 50	Φ 63	Φ 75	Φ 100	Φ 125	Φ 140	Φ 160	Φ 200	Φ 250	6x10
3 A	-	0,68	0,88	1,10	1,43	2,20	3,20	4,02	5,18	6,86	-	2,34
6 A	0,72	0,80	1,05	1,40	1,79	3,10	4,58	5,66	7,39	12,90	16,69	3,14
EN 1329 ΓΚΡΙ	1,31	1,64	2,19	2,70	3,22	4,20	6,00	7,76	9,88	15,26	-	4,14

ΕΞΑΡΤΗΜΑΤΑ PVC ΓΚΡΙ ΕΛΟΤ 740

ΕΙΔΟΣ	Φ 32	Φ 40	Φ 50	Φ 63	Φ 75	Φ 100	Φ 125	Φ 140	Φ 160	Φ 200	Φ 125 σωληνάκι
Γωνία 45°	0,62	0,74	0,82	0,98	1,08	1,46	2,36	5,70	6,82	18,82	
Γωνία 90°	0,62	0,74	0,82	0,98	1,08	1,46	2,36	5,70	6,82	18,82	
Γωνία 67°					1,08	1,46	2,36				
ΤΑΦ	0,87	0,92	1,07	1,17	1,30	1,70	3,40	6,60	9,12	19,00	
ΗΜΙΤΑΦ	0,87	0,92	1,07	1,17	1,30	1,70	3,40	6,60	9,12	19,00	
ΚΑΠΕΛΑ ΕΞΑΕΡΙΣΜΟΥ			1,10	1,32	1,52	1,94	2,70				
ΤΑΠΑ ΚΑΘΑΡΙΣΜΟΥ		0,63	0,70	0,83	0,92	1,15	1,75	3,50	4,10	7,40	1,05

ΕΙΔΟΣ	40/32	50/32	50/40	63/50	75/50	75/63	100/50	100/63	100/75	125/100	140/125	160/125	160/140	200/160
ΗΜΙΤΑΦ ΣΥΣΤΟΛΙΚΟ				1,30		1,70	1,70	1,70	3,40					
ΤΑΦ ΣΥΣΤΟΛΙΚΟ						1,70	1,70	1,70	3,40					
ΣΥΣΤΟΛΗ ΑΜΕΡΙΚΗΣ	0,65	0,67	0,70	0,78	0,87	0,87	1,10	1,10	1,10	1,38	1,92	2,01	2,17	5,45

ΗΜΙΤΑΦ 6x10

ΕΙΔΟΣ	ΤΙΜΗ
6x10/50 κάθετο	1,60
6x10/50 πλάγιο	1,60
6x10/6x10 κάθετο	3,98
6x10/6x10 πλάγιο	3,98

ΓΩΝΙΑ 6x10

ΕΙΔΟΣ	ΤΙΜΗ
Κάθετη 90°	1,08
Πλάγια 90°	1,08
Κάθετη 45°	1,08
Πλάγια 45°	1,08

ΜΕΤΑΤΡΟΠΕΣ ΥΔΡΟΡΟΩΝ

ΕΙΔΟΣ	ΤΙΜΗ
Μετατροπή 6X10/100	1,30
Μετατροπή 6X10/6X10	1,30

ΠΑΡΟΧΗ ΤΑΡΑΤΣΑΣ

ΕΙΔΟΣ	ΤΙΜΗ
ΙΣΙΑ	1,30
ΓΩΝΙΑΚΗ	1,30

ΑΠΟΧΕΤΕΥΣΗ PVC ΛΕΥΚΗ



ΣΩΛΗΝΕΣ PVC ΛΕΥΚΟΙ

ΕΙΔΟΣ	Φ 32	Φ 40	Φ 50	Φ 63	Φ 75	Φ 100	Φ 125	Φ 140	Φ 160	Φ 200	6x10
6 A	0,82	0,92	1,19	1,60	2,04	3,30	5,20	6,42	8,39	14,67	3,35
EN 1329	1,46	1,84	2,28	2,89	3,55	4,60	6,62	8,44	11,00	16,10	4,66

ΕΞΑΡΤΗΜΑΤΑ ΛΕΥΚΑ

ΕΙΔΟΣ	Φ 32	Φ 40	Φ 50	Φ 63	Φ 75	Φ 100	Φ 125	Φ 140	Φ 160	Φ 200
Γωνία 45°	0,71	0,86	0,93	1,12	1,23	1,66	2,64	6,50	7,90	21,76
Γωνία 90°	0,71	0,86	0,93	1,12	1,23	1,66	2,64	6,50	7,90	21,76
Γωνία 67°					1,23	1,66	2,64			
ΤΑΦ	0,98	1,08	1,24	1,34	1,48	1,97	3,88	7,35	10,20	22,80
ΗΜΙΤΑΦ	0,98	1,08	1,24	1,34	1,48	1,97	3,88	7,35	10,20	22,80
ΚΑΠΕΛΑ ΕΞΑΕΡΙΣΜΟΥ			1,24	1,48	1,70	2,18	3,08			
ΤΑΠΑ ΚΑΘΑΡΙΣΜΟΥ		0,74	0,76	0,89	0,94	1,17	1,80	3,85	4,50	8,14

ΕΙΔΟΣ	40/32	50/32	50/40	63/50	75/50	75/63	100/50	100/63	100/75	125/100	140/125	160/125	160/140	200/160
ΗΜΙΤΑΦ ΣΥΣΤΟΛΙΚΟ				1,48		1,97	1,97	1,97	3,92					
ΤΑΦ ΣΥΣΤΟΛΙΚΟ						1,97	1,97	1,97	3,92					
ΣΥΣΤΟΛΗ ΑΜΕΡΙΚΗΣ	0,74	0,76	0,80	0,89	0,99	0,99	1,25	1,25	1,25	1,57	2,18	2,29	2,47	6,21

ΕΙΔΟΣ	100	6x10	100/75
Ψι Λευκό	4,26	4,05	4,67

ΓΩΝΙΕΣ 6X10
ΛΕΥΚΕΣ

ΕΙΔΟΣ	ΕΥΡΩ
Κάθετη 90	1,44
Πλάγια 90	1,44
Κάθετη 45	1,44
Πλάγια 45	1,44

ΕΞΑΡΤΗΜΑΤΑ
ΑΠΟΡΡΟΦΗΤΗΡΟΣ ΛΕΥΚΑ

ΕΙΔΟΣ	ΕΥΡΩ
Ροζέτες Φ 100	0,90
Ροζέτες Φ 125	1,00

ΗΜΙΤΑΦ 6x10
ΛΕΥΚΑ

ΔΙΑΜΕΤΡΟΣ	ΕΥΡΩ
Κάθετο	1,80
Πλάγιο	1,80
6x10/6x10 κάθετο	5,10
6x10/6x10 πλάγιο	5,10

ΑΠΟΧΕΤΕΥΣΗ ΡΡ



ΣΩΛΗΝΕΣ ΑΠΟΧΕΤΕΥΣΗΣ ΡΡ ΜΕ 1 ΠΟΤΗΡΙ

ΕΙΔΟΣ	Φ32	Φ 40	Φ 50	Φ 75	Φ 100	Φ 110	Φ 125	Φ 160
150 mm	0,47	0,47	0,57	0,88	1,12	1,17	2,83	4,85
250 mm	0,55	0,57	0,67	1,10	1,46	1,54	3,03	6,94
500 mm	0,80	0,83	1,00	1,67	2,42	2,55	4,16	8,73
750 mm	1,00	1,04	1,30	2,29	3,38	3,55	6,06	-
1000 mm	1,32	1,36	1,68	2,80	4,08	4,29	7,30	12,95
1500 mm	1,86	1,91	2,94	4,74	5,86	6,16	10,37	18,05
2000 mm	2,55	2,63	3,33	5,29	8,36	8,78	13,54	23,41
3000 mm	3,70	3,82	4,89	7,44	10,66	11,20	19,25	34,12

ΣΩΛΗΝΕΣ ΑΠΟΧΕΤΕΥΣΗΣ ΡΡ ΜΕ 2 ΠΟΤΗΡΙΑ

ΕΙΔΟΣ	Φ 40	Φ 50	Φ 75	Φ 100	Φ 110	Φ 125
500 mm	1,19	1,45	2,25	3,16	3,32	5,80
750 mm	1,68	2,05	3,01	4,64	4,89	-
1000 mm	1,79	2,15	3,46	5,18	5,45	8,83
1500 mm	2,75	3,48	4,96	7,12	7,49	11,86
2000 mm	3,22	4,25	6,36	8,82	9,28	16,96
3000 mm	4,75	6,18	9,29	13,62	14,34	21,32

ΕΞΑΡΤΗΜΑΤΑ ΑΠΟΧΕΤΕΥΣΗΣ ΡΡ

ΕΙΔΟΣ	Φ32	Φ 40	Φ 50	Φ 75	Φ 100	Φ 110	Φ 125	Φ 160
ΓΩΝΙΑ 15°	0,53	0,55	0,65	1,20	1,70	1,78	5,90	13,93
ΓΩΝΙΑ 30°	0,53	0,55	0,65	1,20	1,70	1,78	5,90	13,93
ΓΩΝΙΑ 45°	0,53	0,55	0,65	1,20	1,70	1,78	5,90	13,93
ΓΩΝΙΑ 67°	0,53	0,55	0,65	1,20	1,70	1,78	5,90	16,82
ΓΩΝΙΑ 80°	0,53	0,63	0,73	1,33	1,71	2,33	5,90	-
ΓΩΝΙΑ 87°	0,53	0,55	0,65	1,20	1,70	1,78	5,90	16,82
ΤΑΦ 87°	1,03	1,06	1,34	1,70	2,40	3,24	22,15	64,76
ΗΜΙΤΑΦ 45°	1,03	1,06	1,34	1,70	2,40	3,24	13,54	64,76
ΗΜΙΤΑΦ 67°	1,03	1,06	1,34	1,70	2,40	3,24	13,54	64,76
ΜΟΥΦΑ ΑΠΛΗ	0,95	0,82	1,07	1,51	2,00	2,50	6,55	13,30
ΕΞΑΡΤΗΜΑ ΕΛΕΓΧΟΥ ΡΟΗΣ	-	-	2,49	3,17	3,30	3,95	25,08	34,06
ΤΑΠΑ	0,40	0,50	0,81	1,10	1,10	1,14	2,93	7,15
ΓΩΝΙΑ ΤΕΡΜ. ΜΕ ΛΑΣΤΙΧΟ 1"	1,10	-	-	-	-	-	-	-
ΡΑΚΟΡ ΓΩΝΙΑΚΟ ΜΠΑΝΙΕΡΑΣ 1½"	3,83	-	-	-	-	-	-	-
ΡΑΚΟΡ ΓΩΝΙΑΚΟ ΜΠΑΝΙΕΡΑΣ 1½"	4,18	-	-	-	-	-	-	-
ΜΟΥΦΑ ΜΕ ΤΕΡΜΑΤΙΚΟ	0,95	0,95	1,15	2,10	2,03	2,50	4,97	13,20

ΕΙΔΟΣ	50/50	125/125	75Θ/100Α	100Θ/110Α	110Θ/125Α	110Θ/100Α	110Θ/100Α	110Θ/100Α
ΣΥΝΔΕΣΜΟΣ PVC/PP	2,52	7,59	4,38	4,22	3,75	3,33	5,64	5,64

ΕΙΔΟΣ	50/40	75/40	75/50	100/50	100/75	110/50	110/75	125/110	160/110	160/125
ΗΜΙΤΑΦ ΣΥΣΤΟΛΙΚΟ 45°	1,65	3,50	3,00	2,10	2,60	2,80	4,15	19,03	39,14	50,59
ΗΜΙΤΑΦ ΣΥΣΤΟΛΙΚΟ 67°	1,65	3,50	3,00	2,10	2,60	2,80	4,15	19,03	39,14	60,76
ΤΑΦ ΣΥΣΤΟΛΙΚΟ 87°	1,65	2,50	3,00	2,10	2,60	2,80	4,15	19,03	39,14	60,05
ΕΚΚΕΝΤΡΗ ΣΥΣΤΟΛΗ	0,73	1,15	1,30	1,43	1,66	1,90	2,20	6,25	11,06	15,78

ΣΙΦΩΝΙΑ ΔΑΠΕΔΟΥ - ΜΗΧΑΝΟΣΙΦΩΝΕΣ

ΛΙΠΟΣΥΛΛΕΚΤΗΣ



Χαρακτηριστικά:
Ροή: 0,3l/s
Συνολική χωρητικότητα: 48 λίτρα
Θυρίδα επίσκεψης: Φ300
Διαστάσεις σε mm: 380X460X390 mm
Δυνατότητα συγκράτησης λίπους: 7 λίτρα
Δυνατότητα συγκράτησης άλλων ιζημάτων: 12 λίτρα
Χωρητικότητα σακούλας ιζημάτων: 9,5 λίτρα
Βάρος: 6 Kg

ΤΙΜΗ 290,00

Ανταλλακτική Σακούλα **ΤΙΜΗ 24,60**



ΜΗΧΑΝΟΣΙΦΩΝΑΣ ΑΠΛΟΣ

ΔΙΑΣΤΑΣΗ	ΤΙΜΗ
ø100	16,76
ø125	16,76
ø140	18,36
ø160	18,48



ΜΗΧΑΝΟΣΙΦΩΝΑΣ SPECIAL

ΔΙΑΣΤΑΣΗ	ΤΙΜΗ
ø100	14,24
ø125	18,90
ø140	19,00
ø160	43,56
ø200	116,20



ΜΗΧΑΝΟΣΙΦΩΝΑΣ

ΔΙΑΣΤΑΣΗ	ΤΙΜΗ
ø110	69,30
ø125	45,40
ø160	83,20
ø200	148,52



ΒΑΛΒΙΔΑ ΑΝΤΕΠΙΣΤΡΟΦΗΣ

ΔΙΑΣΤΑΣΗ	ΤΙΜΗ
ø100	111,00
ø110	125,00
ø125	126,00
ø140	129,00
ø160	134,00
ø200	194,00
ø250	507,00



ΣΙΦΩΝΙ ΔΑΠΕΔΟΥ
ΜΕ ΜΕΤΑΛΛΙΚΗ ΣΧΑΡΑ

ΔΙΑΣΤΑΣΗ	ΤΙΜΗ
ø50	17,82



ΣΙΦΩΝΙ ΜΠΑΛΚΟΝΙΟΥ

ΔΙΑΣΤΑΣΗ	ΤΙΜΗ
ø32/ø40	2,35
ø40 με κόφτρα	3,40



valsir
QUALITY FOR PLUMBING

ΜΕΓΕΘΟΣ	ΤΙΜΗ
ø50	10,91
ø75	12,79



valsir
QUALITY FOR PLUMBING

ΤΙΜΗ 41,16

ΦΡΕΑΤΙΑ ΜΑΝΤΕΜΕΝΙΑ

ΚΑΛΥΜΜΑΤΑ ΦΡΕΑΤΙΩΝ GG20 ΚΛΑΣΕΩΣ A15
UN EN 124 ΑΝΤΟΧΗ 1.5 ΤΟΝ.

ΔΙΑΣΤΑΣΗ ΕΞΩΤΕΡΙΚΗ (mm)	ΔΙΑΣΤΑΣΗ ΕΣΩΤΕΡΙΚΗ (mm)	ΒΑΡΟΣ (kg)	ΤΙΜΗ
150 x 150 x 15	100 x 100	1,5	5,00
200 x 200 x 20	150 x 150	2	7,00
250 x 250 x 30	170 x 170	4	12,00
240 x 320 x 30	160 x 240	6	15,80
300 x 300 x 30	220 x 220	7	16,00
300 x 400 x 30	220 x 320	9	22,60
400 x 400 x 30	320 x 320	12	26,00
400 x 500 x 30	320 x 420	14,5	36,00
500 x 500 x 30	420 x 420	18	43,20
500 x 600 x 30	420 x 520	22	58,00
600 x 600 x 40	520 x 520	28	72,00
600 x 700 x 40	520 x 620	34	88,00
700 x 700 x 40	620 x 620	40	100,00



ΚΑΛΥΜΜΑΤΑ ΦΡΕΑΤΙΩΝ GJS500/7 ΚΛΑΣΕΩΣ B125
UN EN ΑΝΤΟΧΗ 12,5 ΤΟΝ.

ΔΙΑΣΤΑΣΗ ΕΞΩΤΕΡΙΚΗ (mm)	ΔΙΑΣΤΑΣΗ ΕΣΩΤΕΡΙΚΗ (mm)	ΒΑΡΟΣ (kg)	ΤΙΜΗ
300 x 300 x 30	200 x 200	7	19,60
300 x 400 x 30	200 x 300	7	27,00
400 x 400 x 30	300 x 300	12	27,00
400 x 500 x 35	300 x 400	15	39,00
500 x 500 x 30	400 x 400	19	47,60
500 x 600 x 30	400 x 500	24	64,00
600 x 600 x 30	500 x 500	30	72,80
600 x 800 x 40	500 x 700	38	106,40
700 x 700 x 40	600 x 600	43	112,00
800 x 800 x 40	700 x 700	56	145,60
900 x 900 x 50	800 x 800	56	217,60
1000 x 1000 x 60	900 x 900	105	282,00
400 x 25	Ø320	12	28,00
500 x 30	Ø420	17	44,80



ΦΡΕΑΤΙΑ ΜΑΝΤΕΜΕΝΙΑ



ΦΟΡΤΙΟ ΔΟΚΙΜΗΣ 400KN
ΟΜΑΔΑ D400

ΚΑΛΥΜΜΑΤΑ ΦΡΕΑΤΙΩΝ ΣΤΡΟΓΓΥΛΑ Φ600 - D400

ΚΩΔΙΚΟΣ	ΔΙΑΣΤΑΣΕΙΣ (mm)		ΚΑΘ. ΑΝΟΙΓΜΑ	ΤΙΜΗ €
	ΕΞ. ΔΙΑΣΤΑΣΗ	ΨΥΦΟΣ		
*D 600 CL	Φ 785	100	Φ 600	140,00
**D 600 LT	Φ 700	100	Φ 600	128,00

* Διαθέτουν ειδική άρθρωση (μεντεσέ), μηχανισμό αυτόματης ασφάλισης και μηχανισμό ασφάλισης με περιστροφή.
** Διαθέτουν ειδική άρθρωση (μεντεσέ) και μηχανισμό αυτόματης ασφάλισης



ΚΑΛΥΜΜΑΤΑ ΦΡΕΑΤΙΩΝ ΣΤΡΟΓΓΥΛΑ - D400

ΚΩΔΙΚΟΣ	ΔΙΑΣΤΑΣΕΙΣ (mm)		ΚΑΘ. ΑΝΟΙΓΜΑ	ΤΙΜΗ €
	ΕΞ. ΔΙΑΣΤΑΣΗ	ΨΥΦΟΣ		
*D 800 CC	Φ 945	100	Φ 800	266,00

* Διαθέτουν ειδική άρθρωση (μεντεσέ) και μηχανισμό αυτόματης ασφάλισης

Κατασκευάζονται από ελατό χυτοσίδηρο (σφαιροειδούς γραφίτη) τάξης 400KN (40In) - Ομάδα D400 κατά EN124

ΦΡΕΑΤΙΑ ΕΠΙΓΕΜΙΖΟΜΕΝΑ



- Το καπάκι διαθέτει
- προσαρμοσμένο παρέμβυσμα στεγανοποίησης 8mm
 - ειδικές υποδοχές για άνοιγμα, οι οποίες καλύπτονται με ανοξείδωτες βίδες
 - προσφέρεται με τα ανάλογα κλειδιά ανύψωσης

ΤΥΠΟΣ "DC-60 LIGHT" - ΑΝΤΟΧΗ > 20KN (2TN)

ΚΩΔΙΚΟΣ	ΔΙΑΣΤΑΣΕΙΣ (mm)			ΤΙΜΗ €
	ΕΞ. ΔΙΑΣΤΑΣΗ	ΥΨΟΣ	ΚΑΘ. ΑΝΟΙΓΜΑ	
YUL06-30/30	300x300	60	240x240	95,05
YUL06-30/40	300x400	60	240x340	104,50
YUL06-40/40	400x400	60	340x340	118,10
YUL06-40/50	400x500	60	340x440	133,80
YUL06-50/50	500x500	60	440x440	149,05
YUL06-50/60	500x600	60	440x540	167,15
YUL06-60/60	600x600	60	540x540	180,05
YUL06-60/80	600x800	60	540x740	228,85
YUL06-70/70	700x700	60	640x640	218,00
YUL06-80/80	800x800	60	740x740	272,00
YUL06-90/90	900x900	60	840x840	325,70
YUL06-100/100	1000x1000	60	940x940	398,80



- Το καπάκι διαθέτει
- διπλό προσαρμοσμένο παρέμβυσμα στεγανοποίησης 8mm
 - ασφαλίζει στο πλαίσιο του με 4 ανοξείδωτες βίδες
 - προσφέρεται με τα ανάλογα κλειδιά ανύψωσης

ΤΥΠΟΣ "DC-60 PRO" - ΑΝΤΟΧΗ > 40KN (4TN)

ΚΩΔΙΚΟΣ	ΔΙΑΣΤΑΣΕΙΣ (mm)			ΤΙΜΗ €
	ΕΞ. ΔΙΑΣΤΑΣΗ	ΥΨΟΣ	ΚΑΘ. ΑΝΟΙΓΜΑ	
YUA06-30/30	300x300	60	210x210	188,00
YUA06-40/40	400x400	60	310x310	209,90
YUA06-50/50	500x500	60	410x410	231,85
YUA06-60/60	600x600	60	510x510	283,40
YUA06-70/70	700x700	60	610x610	325,70
YUA06-80/80	800x800	60	710x710	373,25
YUA06-90/90	900x900	60	810x810	504,35
YUA06-100/100	1000x1000	60	910x910	571,15

ΦΡΕΑΤΙΑ ΕΠΙΓΕΜΙΖΟΜΕΝΑ



- Το καπάκι διαθέτει
- προσαρμοσμένο παρέμβυσμα στεγανοποίησης 8mm
 - ειδικές υποδοχές για άνοιγμα, οι οποίες καλύπτονται με ανοξείδωτες βίδες
 - προσφέρεται με τα ανάλογα κλειδιά ανύψωσης

ΤΥΠΟΣ "DC-40 RENOVATE LIGHT"

ΚΩΔΙΚΟΣ	ΔΙΑΣΤΑΣΕΙΣ (mm)			ΤΙΜΗ €
	ΕΞ. ΔΙΑΣΤΑΣΗ	ΥΨΟΣ	ΚΑΘ. ΑΝΟΙΓΜΑ	
YUL04-20/20	200x200	40	190x190	69,64
YUL04-25/25	250x250	40	190x190	74,55
YUL04-30/30	300x300	40	240x240	83,90
YUL04-30/40	300x400	40	240x340	95,80
YUL04-40/40	400x400	40	340x340	99,95
YUL04-40/50	400x500	40	340x440	127,45
YUL04-50/50	500x500	40	440x440	130,65
YUL04-50/60	500x600	40	440x540	162,00
YUL04-60/60	600x600	40	540x540	168,80
YUL04-60/80	600x 800	40	540x740	236,00
YUL04-70/70	700x700	40	640x640	211,75
YUL04-80/80	800x800	40	740x740	265,00

Ο εργονομικός σχεδιασμός της σειράς RENOVATE αποτελεί καινοτομία στα επενδυόμενα καλύμματα αρχιτεκτονικού τελειώματος, αφού επιτρέπει την εφαρμογή τους σε εσωτερικούς ή εξωτερικούς χώρους με χαμηλό διαθέσιμο ύψος εγκατάστασης, σε ανακαινίσεις αλλά και νέες κατασκευές.



•Υψος επένδυσης 59mm

ΤΥΠΟΣ "GAS TIGHT INKLIF - 316L A15" - Με Αμορτισέρ
Αντοχή > 15KN (1,5tn)

ΚΩΔΙΚΟΣ	ΔΙΑΣΤΑΣΕΙΣ (mm)			ΤΙΜΗ €
	ΕΞ. ΔΙΑΣΤΑΣΗ	ΥΨΟΣ	ΚΑΘ. ΑΝΟΙΓΜΑ	
INKLIF-A60X60-GT	740x783	170	600x600	1.228,00
INKLIF-A70X70-GT	840x883	170	700x700	1.387,00
INKLIF-A80X80-GT	940x983	170	800x800	1.581,00
INKLIF-A90X90-GT	1040x1083	170	900x900	1.786,00
INKLIF-A100X100-GT	1140x1183	170	1000x1000	1.980,00

ΚΑΛΥΜΜΑ ΔΕΞΑΜΕΝΗΣ - ΣΙΦΩΝΙΑ



ΓΑΛΒΑΝΙΖΕ ΚΑΛΥΜΜΑΤΑ ΔΕΞΑΜΕΝΩΝ - ΤΥΠΟΣ "GCO"

ΚΩΔΙΚΟΣ	ΔΙΑΣΤΑΣΕΙΣ (mm)			ΤΙΜΗ €
	ΕΞ. ΔΙΑΣΤΑΣΗ	ΥΨΟΣ	ΚΑΘ. ΑΝΟΙΓΜΑ	
GCO-50/50	530x530	35	470x470	108,00
GCO-60/60	630x630	35	570x570	132,00
GCO-70/70	730x730	35	670x670	156,00
GCO-80/80	830x830	35	770x770	183,00
GCO-90/90	930x930	35	870x870	226,00
GCO-100/100	1030x1030	35	970x970	242,00

- Από μπακλαβαδωτή λαμαρίνα (αντιολισθητικής επιφάνειας), πάχους 3mm, γαλβανισμένα εν θερμώ
- Διαθέτουν μεντεσέ και χειρολαβή για εύκολο άνοιγμα, και ασφαλίζουν με λουκέτο
- Ανθεκτικά στους εξωτερικούς παράγοντες
- Ελαφρού τύπου - Στεγανά



ΠΛΑΣΤΙΚΑ ΣΙΦΩΝΙΑ ΜΕ ΠΛΑΣΤΙΚΕΣ ΣΧΑΡΕΣ ΕΠΕΝΔΥΣΗΣ ΚΑΙ ΟΡΙΖΟΝΤΙΑ ΕΞΟΔΟ

ΚΩΔΙΚΟΣ	ΣΥΣΚΕΥΑΣΙΑ	ΔΙΑΣΤΑΣΕΙΣ (mm)			ΤΙΜΗ €	
		ΕΞ. ΔΙΑΣΤΑΣΗ	ΥΨΟΣ	ΕΞΟΔΟΣ Φ	ΤΕΜΑΧΙΟ	ΣΥΣΚΕΥΑΣΙΑ
PCH 13-06G	1 / 20	130x130	76	40	8,46	169,2 0
PCH 13-06W	1 / 20	130x130	76	40	8,46	169,2 0

• Από τη σειρά προϊόντων: "Invisible applications - The new trend"

• Τα επενδύμενα σχαράκια από ABS είναι μινιμαλιστικού design και ταιριάζουν απόλυτα στον σύγχρονο τρόπο ζωής και αισθητικής. Αποτελούν αναμφισβήτητη την κορυφαία επιλογή τόσο σε νέες κατασκευές όσο και ανακαινίσεις, γιατί συνδυάζονται απόλυτα με όλα τα υλικά δαπέδου

• Με εργονομικό σχεδιασμό, χαμηλό ύψος εγκατάστασης, προσφέρουν ευκολία στην τοποθέτηση σε υπάρχουσες αλλά και νέες κατασκευές

ΚΑΛΥΜΜΑΤΑ ΦΡΕΑΤΙΩΝ PP-ABS



ΚΑΛΥΜΜΑΤΑ ΦΡΕΑΤΙΩΝ ΜΕ ΠΛΑΙΣΙΟ - ΤΥΠΟΣ "STANDARD"

ΚΩΔΙΚΟΣ	ΔΙΑΣΤΑΣΕΙΣ (mm)			ΤΙΜΗ
	ΕΞ. ΔΙΑΣΤΑΣΗ	ΥΨΟΣ	ΚΑΘ. ΑΝΟΙΓΜΑ	€
PFC2020PPB	212x212	38	165x165	4,03
PFC3030PPB	325x325	40	252x252	9,72
PFC4040PPB	427x427	42	386x386	16,99
PFC5555PPB	584x584	52	543x543	55,04



ΚΑΛΥΜΜΑΤΑ ΦΡΕΑΤΙΩΝ ΜΕ ΠΛΑΙΣΙΟ - ΤΥΠΟΣ "PREMIUM"

ΚΩΔΙΚΟΣ	ΔΙΑΣΤΑΣΕΙΣ (mm)			ΤΙΜΗ
	ΕΞ. ΔΙΑΣΤΑΣΗ	ΥΨΟΣ	ΚΑΘ. ΑΝΟΙΓΜΑ	€
PFC2020PP	232x232	39	160x160	4,46
PFC3030PP	330x330	41	250x250	10,40
PFC4040PP	439x439	44	345x345	20,81

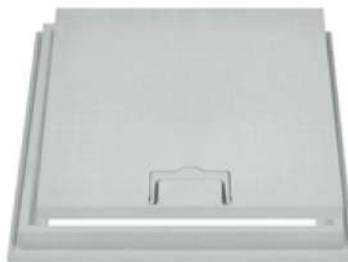

ΚΑΛΥΜΜΑΤΑ ΦΡΕΑΤΙΩΝ ΜΕ ΠΛΑΙΣΙΟ - ΤΥΠΟΣ "ABS" - ΜΕ ΧΕΙΡΟΛΑΒΗ

ΚΩΔΙΚΟΣ	ΔΙΑΣΤΑΣΕΙΣ (mm)			ΤΙΜΗ
	ΕΞ. ΔΙΑΣΤΑΣΗ	ΥΨΟΣ	ΚΑΘ. ΑΝΟΙΓΜΑ	€
PFC2020ABS	232x232	39	160x160	5,08
PFC3030ABS	330x330	41	250x250	11,99
PFC4040ABS	439x439	44	345x345	23,98

Τα πλαστικά καλύμματα είναι ανθεκτικά στις διακυμάνσεις θερμοκρασίας, στην ηλιακή ακτινοβολία UV, καθώς και σε μηχανικές και χημικές καταπονήσεις.

ΚΙΒΟΦΡΕΑΤΙΑ - ΚΑΛΥΜΜΑΤΑ



ΦΡΕΑΤΙΑ PP				
ΚΩΔΙΚΟΣ	ΔΙΑΣΤΑΣΕΙΣ (mm)			ΤΙΜΗ
	ΕΞ. ΔΙΑΣΤΑΣΗ	ΥΨΟΣ	ΕΞΟΔΟΣ Φ	€
PS2020-02	196x196	187	50-63-80-100-110	4,11
PS3030-02	292x292	287	80-100-110-125	9,47
PS4040-02	394x394	374	80-100-110-125-140-160	17,83
PS5555	545x545	520	160-200-250-315	54,61



ΚΑΛΥΜΜΑΤΑ PP			
ΚΩΔΙΚΟΣ	ΔΙΑΣΤΑΣΕΙΣ (mm)		ΤΙΜΗ
	ΕΞ. ΔΙΑΣΤΑΣΗ	ΥΨΟΣ	€
PC2020 PP	186x186	19	1,72
PC3030 PP	280x280	20	4,20
PC4040 PP	380x380	25	8,93
PC5555 PP	530x530	46	26,32

ΚΑΛΥΜΜΑΤΑ ABS - ΜΕ ΧΕΙΡΟΛΑΒΗ			
ΚΩΔΙΚΟΣ	ΔΙΑΣΤΑΣΕΙΣ (mm)		ΤΙΜΗ
	ΕΞ. ΔΙΑΣΤΑΣΗ	ΥΨΟΣ	€
PC2020 ABS	186x186	19	3,31
PC3030 ABS	280x280	20	8,82
PC4040 ABS	380x380	25	18,81
PC5555 ABS	530x530	46	56,51

ΣΧΑΡΕΣ PP			
ΚΩΔΙΚΟΣ	ΔΙΑΣΤΑΣΕΙΣ (mm)		ΤΙΜΗ
	ΕΞ. ΔΙΑΣΤΑΣΗ	ΥΨΟΣ	€
PC2020 PPB	186x186	19	2,41
PC3030 PPB	280x280	20	6,16
PC4040 PPB	380x380	25	12,64
PC5555 PPB	530x530	46	42,84

ΣΧΑΡΕΣ ABS - ΜΕ ΧΕΙΡΟΛΑΒΗ			
ΚΩΔΙΚΟΣ	ΔΙΑΣΤΑΣΕΙΣ (mm)		ΤΙΜΗ
	ΕΞ. ΔΙΑΣΤΑΣΗ	ΥΨΟΣ	€
PC2020 ABS	186x186	19	3,31
PC3030 ABS	280x280	20	8,82
PC4040 ABS	380x380	25	18,81
PC5555 ABS	530x530	46	56,51

Τα πλαστικά φρεάτια με καλύμματα & σχάρες είναι ανθεκτικά σε μηχανικές και χημικές καταπονήσεις, στους κλιματολογικούς παράγοντες και στην ηλιακή ακτινοβολία UV

ΣΧΑΡΕΣ PP-PVC



ΣΧΑΡΕΣ ΜΕ ΠΛΑΙΣΙΟ - ΤΥΠΟΣ "STANDRD"

ΚΩΔΙΚΟΣ	ΔΙΑΣΤΑΣΕΙΣ (mm)			ΤΙΜΗ
	ΕΞ. ΔΙΑΣΤΑΣΗ	ΥΨΟΣ	ΚΑΘ. ΑΝΟΙΓΜΑ	€
PFG2020PPB	212x212	38	165x165	4,03
PFG3030PPB	325x325	40	252x252	9,72
PFG4040PPB	427x427	42	386x386	16,99
PFG5555PPB	584x584	52	543x543	55,04

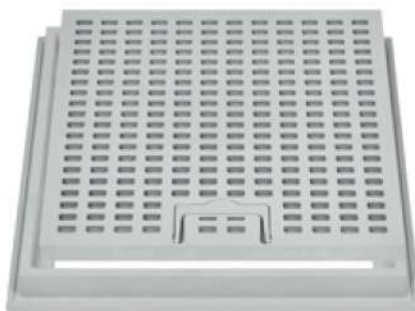

ΣΧΑΡΕΣ ΜΕ ΠΛΑΙΣΙΟ - ΤΥΠΟΣ "ABS" - ΜΕ ΧΕΙΡΟΛΑΒΗ

ΚΩΔΙΚΟΣ	ΔΙΑΣΤΑΣΕΙΣ (mm)			ΤΙΜΗ
	ΕΞ. ΔΙΑΣΤΑΣΗ	ΥΨΟΣ	ΚΑΘ. ΑΝΟΙΓΜΑ	€
PFG2020ABS	232x232	39	160x160	5,08
PFG3030ABS	330x330	41	250x250	11,99
PFG4040ABS	439x439	44	345x345	23,98

Οι πλαστικές σχάρες είναι ανθεκτικές στις διακυμάνσεις θερμοκρασίας, στην ηλιακή ακτινοβολία UV, καθώς και σε μηχανικές και χημικές καταπονήσεις.

ΣΧΑΡΕΣ ΦΡΕΑΤΙΩΝ



ΣΧΑΡΕΣ ΦΡΕΑΤΙΩΝ ΥΔΡΟΣΥΛΛΟΓΗΣ ΤΥΠΟΥ Ε.ΥΔ.Α.Π. - D400

ΚΩΔΙΚΟΣ	ΔΙΑΣΤΑΣΕΙΣ (mm)			ΤΙΜΗ
	ΕΞ. ΔΙΑΣΤΑΣΗ	ΥΨΟΣΚΑΘ. ΑΝΟΙΓΜΑ		€
D 6096 LHGG	570x960	82	482x844	234,00
D 6096 WGG	575x940	75	482x818	212,00

Με αντικραδασμικό σχεδιασμό και αντικλεπτικό μηχανισμό

- Διαθέτει σύστημα αυτοαφάλισης 2 κλειστών και σχεδιασμό ασφάλισης 4 σημείων για σταθερή και αθόρυβη λειτουργία μετά την εγκατάσταση
- Διαθέτει αντικλεπτικό μηχανισμό, (μεντεσέ)
- Ο σχεδιασμός της διατομής των κηκλίδων μειώνει την πιθανότητα φραγής της σχάρας από διάφορα αντικείμενα διατηρώντας έτσι την ικανότητα παροχής εκκένωσης και διευκολύνοντας τον καθαρισμό κατά τη συντήρηση των φρεατίων υδροσυλλογής



Κατασκευάζονται από ελατό χυτοσίδηρο (σφαιροειδούς γραφίτη) αντοχής 400KN (40τn) - Ομάδα D400 κατά EN124

ΓΡΑΜΜΙΚΑ ΚΑΝΑΛΙΑ ΕΠΙΓΕΜΙΖΟΜΕΝΑ



ΓΡΑΜΜΙΚΟ ΚΑΝΑΛΙ SLOT - ΤΥΠΟΣ "ALUSIDE DRAIN 40"

ΚΩΔΙΚΟΣ	ΔΙΑΣΤΑΣΕΙΣ (mm)			ΥΨΟΣ ΕΠΕΝΔΥΣΗΣ	ΤΙΜΗ €
	ΕΞ ΔΙΑΣΤΑΣΗ	ΥΨΟΣ ΟΛΙΚΟ	ΣΧΙΣΜΗ (ΠΛΑΤΟΣ ΕΞ/ΕΣ)		
YASD-40/500	110x500	83	21 / 14	40	99,95
YASD-40/1000	110x1000	83	21 / 14	40	151,00

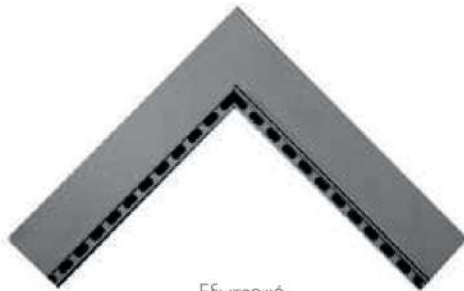

Εξωτερικό
YASDUNW-40/EX



Εσωτερικό
YASDINW-40/ES

ΓΩΝΙΑΚΟ ΚΑΝΑΛΙ SLOT - ΤΥΠΟΣ "ALUSIDE DRAIN 40"

ΚΩΔΙΚΟΣ	ΔΙΑΣΤΑΣΕΙΣ (mm)			ΥΨΟΣ ΕΠΕΝΔΥΣΗΣ	ΤΙΜΗ €
	ΕΞ ΔΙΑΣΤΑΣΗ	ΥΨΟΣ ΟΛΙΚΟ	ΣΧΙΣΜΗ (ΠΛΑΤΟΣ ΕΞ/ΕΣ)		
YASDUNW-40/EX	110x500/500	83	21 / 14	40	253,60
YASDINW-40/ES	110x500/500	83	21 / 14	40	253,60

Το Γωνιακό κανάλι slot - "ALUSIDE DRAIN 40" είναι ένα πλήρες σύστημα αποχέτευσης (monoblock) και μπορεί να χρησιμοποιηθεί και ως αυτόνομο σύστημα.



ΕΞΑΡΤΗΜΑ ΣΥΝΔΕΣΗΣ ΚΑΝΑΛΙΩΝ - ΤΥΠΟΣ "ALUSIDE DRAIN 40"

ΚΩΔΙΚΟΣ	ΔΙΑΣΤΑΣΕΙΣ (mm)		ΤΙΜΗ €
	ΕΞ ΔΙΑΣΤΑΣΗ	ΥΨΟΣ	
YASDVS-40	110	44	16,95

ΦΡΕΑΤΙΑ ΕΠΙΓΕΜΙΖΟΜΕΝΑ



ΦΡΕΑΤΙΑ ΕΛΕΓΧΟΥ (*) ΠΑ ΚΑΝΑΛΙΑ SLOT - ΓΡΑΜΜΙΚΟ / ΓΩΝΙΑΚΟ ΤΥΠΟΣ "ALUSIDE DRAIN 40"

ΚΩΔΙΚΟΣ	ΔΙΑΣΤΑΣΕΙΣ (mm)			ΕΞΟΔΟΣ Φ	ΤΙΜΗ €
	ΕΞ. ΔΙΑΣΤΑΣΗ	ΥΨΟΣ ΟΛΙΚΟ	ΣΧΙΣΜΗ (ΠΛΑΤΟΣ ΕΞ/ΕΣ)		
YASDI-40	110x250	83 / 40	21 / 14	-	144,95
YASDIHU-40	110x250	83 / 40	21 / 14	ΟΡΙΖ Φ30	149,50
YASDIMU-40	110x250	83 / 40	21 / 14	ΚΑΘ. Φ75	154,90

(*) Προτείνεται να χρησιμοποιείται ανά 10 μέτρα, για τον καθαρισμό και συντήρηση του καναλιού
Διατίθενται με τα απαραίτητα κλειδιά ανοίγματος



Αριστερό
YASDEL-40/L



Δεξί
YASDER-40/R



Αριστερό
YASDEL30-40/L



Δεξί
YASDER30-40/R

ΤΕΡΜΑΤΙΚΑ ΑΓΓΛΑ - "ALUSIDE DRAIN 40"

ΚΩΔΙΚΟΣ	ΔΙΑΣΤΑΣΕΙΣ (mm)		ΤΙΜΗ €
	ΕΞ. ΔΙΑΣΤΑΣΗ	ΥΨΟΣ	
YASDEL-40/L	110	83	20,00
YASDER-40/R	110	83	20,00

ΤΕΡΜΑΤΙΚΑ ΜΕ ΕΞΟΔΟ Φ30 - "ALUSIDE DRAIN 40"

ΚΩΔΙΚΟΣ	ΔΙΑΣΤΑΣΕΙΣ (mm)		ΤΙΜΗ €
	ΕΞ. ΔΙΑΣΤΑΣΗ	ΥΨΟΣ	
YASDEL30-40/L	110	83	22,30
YASDER30-40/R	110	83	22,30



- Από τη σειρά προϊόντων "Invisible Applications - The New Trend"
- Κατασκευάζονται από Ανοδιωμένο Αλουμίνιο, (Ανοδίωση 15 μικρά)

Η ανοδίωση του υλικού (15 μικρά), προσφέρει εξαιρετική αντοχή ενάντια στο χρόνο και στην διάβρωση και έτσι το κανάλι σχισμής μπορεί να χρησιμοποιηθεί σε εσωτερικούς και εξωτερικούς χώρους, ακόμα και σε περιοχές με επιβαρυσμένο περιβάλλον (π.χ. θαλάσσιες ζώνες).

(Το σύστημα αποχέτευσης Alu Side-Drain 40 δεν περιλαμβάνει πλαστικά τμήματα)

ΣΧΑΡΕΣ ΓΑΛΒΑΝΙΖΕ



*ΚΛΑΣΕΙΣ ΑΝΤΟΧΗΣ ΚΑΤΑ DIN 1072

[3] ΕΠΙΒΑΤΙΚΑ 500kg / ρόδα	[6] ΦΟΡΤΗΓΑ 1.000kg / ρόδα	[30] ΦΟΡΤΗΓΑ 5.000kg / ρόδα
	[12] ΦΟΡΤΗΓΑ 2.000kg / ρόδα	[60] ΦΟΡΤΗΓΑ 10.000kg / ρόδα

ΓΑΛΒΑΝΙΣΜΕΝΕΣ ΣΧΑΡΕΣ ΧΩΡΙΣ ΠΛΑΙΣΙΟ

ΚΩΔΙΚΟΣ	ΔΙΑΣΤΑΣΕΙΣ (mm)		ΚΑΤΗΓΟΡΙΑ	ΤΙΜΗ (*)	ΣΥΝΔΥΟ
	ΕΞ. ΔΙΑΣΤΑΣΗ	ΛΑΜΑ ΣΤΗΡΙΞΗΣ		€	ΠΛΑΙΣΙΟ (ΤΕΛΑΡΟ)
G137-25/2 **	137x1000	25x2	ΓΕΝΙΚΗ	21,30	CF137-25/2
G142-25/2 *	142x1000	25x2	ΓΕΝΙΚΗ	29,00	-
G200-25/2	200x1000	25x2	[12]	25,5 0	CF200-25/2
G200-30/3	200x1000	30x3	[30]	39,00	CF200-30/3
G250-25/2	250x1000	25x2	[3]	29,40	CF250-25/2
G250-30/2 ***	250x1000	30x2	[3]	33,30	CF250-30/3
G250-30/3 ***	250x1000	30x3	[12]	44,10	CF250-30/3
G250-30/5 ***	250x1000	30x5	[30]	70,00	CF250-30/3
G300-25/2	300x1000	25x2	ΠΕΖΟΙ	33,60	CF300-25/2
G300-30/3	300x1000	30x3	[6]	52,00	CF300-30/3
G400-25/2	400x1000	25x2	ΠΕΖΟΙ	41,00	CF400-25/2
G400-30/3	400x1000	30x3	[3]	65,00	CF400-30/3
G500-25/2	500x1000	25x2	ΠΕΖΟΙ	47,40	CF500-25/2
G1000-30/2	1000x1000	30x2	[3]	99,00	-

* Με ανεστραμμένη γωνιά και σχεδιασμό για τοποθέτηση στο κανάλι K90

** Σχεδιασμός ειδικά για τοποθέτηση στο κανάλι K100

*** Σχεδιασμός ειδικά για τοποθέτηση στο κανάλι K200

(*) Στην τιμή δεν συμπεριλαμβάνεται το πλαίσιο

ΠΛΑΙΣΙΑ (ΤΕΛΑΡΑ) ΓΑΛΒΑΝΙΣΜΕΝΩΝ ΣΧΑΡΩΝ

ΚΩΔΙΚΟΣ	ΔΙΑΣΤΑΣΕΙΣ (mm)		ΤΙΜΗ (*)	ΤΙΜΗ (**)
	ΕΞ. ΔΙΑΣΤΑΣΗ	ΛΑΜΑ ΣΤΗΡΙΞΗΣ	€	€
CF137-25/2	150x1010	30/30/3	29,12	17,00
CF200-25/2	215x1010	30/30/3	29,76	18,36
CF200-30/3	215x1010	35/35/3	32,00	23,80
CF250-25/2	260x1010	30/30/3	30,40	18,70
CF250-30/3	260x1010	35/35/3	32,64	24,15
CF300-25/2	315x1010	30/30/3	30,72	19,38
CF300-30/3	315x1010	35/35/3	33,00	25,20
CF400-25/2	415x1010	30/30/3	31,36	20,00
CF400-30/3	415x1010	35/35/3	33,50	25,90
CF500-25/2	515x1010	30/30/3	32,00	20,74

(*) Τα πλαίσια στον πίνακα είναι από Σιδερογωνιά.

(**) Τα πλαίσια στον πίνακα είναι Στραντζαριστά.

Στην τιμή δεν συμπεριλαμβάνεται η σχάρα

ΚΑΝΑΛΙΑ PP ΜΕ ΣΧΑΡΕΣ



ΠΛΑΣΤΙΚΑ ΚΑΝΑΛΙΑ ΜΕ ΣΧΑΡΕΣ - ΣΕΤ PP10x100

ΚΩΔΙΚΟΣ	ΠΕΡΙΓΡΑΦΗ	ΔΙΑΣΤΑΣΕΙΣ (mm)			ΤΙΜΗ €
		ΕΞ. ΔΙΑΣΤΑΣΗ	ΚΑΘ. ΑΝΟΙΓΜΑ	ΕΞΟΔΟΣ Φ	
PP1101	ΠΛΑΣΤΙΚΟ ΚΑΝΑΛΙ 10x100/3,5 (PP) & ΠΛΑΣΤΙΚΗ ΣΧΑΡΑ	110x1000x57	80x1000x35	40-50-63-75-80	14,04
PP1102	ΠΛΑΣΤΙΚΟ ΚΑΝΑΛΙ 10x100/5 (PP) & ΠΛΑΣΤΙΚΗ ΣΧΑΡΑ	110x1000x72	80x1000x50	40-50-63-75-80	14,76
PP1103	ΠΛΑΣΤΙΚΟ ΚΑΝΑΛΙ 10x100/3,5 (PP) & ΓΑΛΒΑΝΙΣΜΕΝΗ ΣΧΑΡΑ	110x1000x57	80x1000x35	40-50-63-75-80	17,64
PP1104	ΠΛΑΣΤΙΚΟ ΚΑΝΑΛΙ 10x100/5 (PP) & ΓΑΛΒΑΝΙΣΜΕΝΗ ΣΧΑΡΑ	110x1000x72	80x1000x50	40-50-63-75-80	18,36
PP1106	ΠΛΑΣΤΙΚΟ ΚΑΝΑΛΙ 10x100/3,5 (PP) & ΑΝΟΞΕΙΔΩΤΗ ΣΧΑΡΑ	110x1000x57	80x1000x35	40-50-63-75-80	47,07
PP1105	ΠΛΑΣΤΙΚΟ ΚΑΝΑΛΙ 10x100/5 (PP) & ΑΝΟΞΕΙΔΩΤΗ ΣΧΑΡΑ	110x1000x72	80x1000x50	40-50-63-75-80	47,79



Για σταθερή και αθόρυβη εγκατάσταση:

- Η πλαστική σχάρα ασφαλίσει πάνω στο κανάλι με αυτασφάλιση (ειδικό εξάρτημα στερέωσης προσαρμοσμένο στη σχάρα)
- Οι σχάρες από γαλβανισμένο & ανοξείδωτο χάλυβα ασφαλίζουν πάνω στο κανάλι με ειδικό εξάρτημα στερέωσης

ΤΕΡΜΑΤΙΚΑ & ΕΞΑΡΤΗΜΑΤΑ ΚΑΝΑΛΙΩΝ PP10x100

ΚΩΔΙΚΟΣ	ΠΕΡΙΓΡΑΦΗ	ΔΙΑΣΤΑΣΕΙΣ (mm)	ΕΞΟΔΟΣ Φ	ΤΙΜΗ
				€
PP1004	ΤΕΡΜΑΤΙΚΟ COMPACT 10x100 / 3,5	110x57	40	1,89
PP1005	ΤΕΡΜΑΤΙΚΟ COMPACT 10x100 / 5	110x72	40-50	2,36
PP1010	ΕΞΑΡΤΗΜΑ ΣΤΕΡΕΩΣΗΣ 10x100	-	-	0,94

* Σε κάθε σχάρα 1 μέτρου χρησιμοποιούνται 2 εξαρτήματα στερέωσης

*Ο σχεδιασμός των καναλιών επιτρέπει την γωνιακή σύνδεση χωρίς ειδικό εξάρτημα ή ειδική γωνιά

ΚΑΝΑΛΙΑ PP ΜΕ ΣΧΑΡΕΣ



ΠΛΑΣΤΙΚΑ ΚΑΝΑΛΙΑ PP 13x100

ΚΩΔΙΚΟΣ	ΠΕΡΙΓΡΑΦΗ	ΔΙΑΣΤΑΣΕΙΣ (mm)			ΤΙΜΗ €
		ΕΞ. ΔΙΑΣΤΑΣΗ	ΚΑΘ. ΑΝΟΙΓΜΑ	ΕΞΟΔΟΣ Φ	
PP1301	ΠΛΑΣΤΙΚΟ ΚΑΝΑΛΙ 13x10 /5 - ΜΑΥΡΟ	138x1000x85	107x1000x50	75-80-100	9,50
PP1302	ΠΛΑΣΤΙΚΟ ΚΑΝΑΛΙ 13x100/7,5 - ΜΑΥΡΟ	138x1000x110	107x1000x75	75-80-100	10,22
PP1303	ΠΛΑΣΤΙΚΟ ΚΑΝΑΛΙ 13x100/15 - ΜΑΥΡΟ	138x1000x173	107x1000x138	75-80-100	17,52
PP1312	ΠΛΑΣΤΙΚΟ ΚΑΝΑΛΙ 13x100/5 - ΓΚΡΙ	138x1000x85	107x1000x50	75-80-100	11,72
PP1311	ΠΛΑΣΤΙΚΟ ΚΑΝΑΛΙ 13x100/7,5 - ΓΚΡΙ	138x1000x110	107x1000x75	75-80-100	13,44

ΣΧΑΡΕΣ ΠΛΑΣΤΙΚΩΝ ΚΑΝΑΛΙΩΝ PP 13x100

ΚΩΔΙΚΟΣ	ΠΕΡΙΓΡΑΦΗ	ΔΙΑΣΤΑΣΕΙΣ (mm)	ΤΙΜΗ
			€
PP1304	ΣΧΑΡΑ ΠΛΑΣΤΙΚΗ 13x100 - ΜΑΥΡΗ	126x995x32	9,72
PP1305	ΣΧΑΡΑ ΠΛΑΣΤΙΚΗ 13x100 - ΓΚΡΙ	126x995x32	10,96
PP1306	ΣΧΑΡΑ ΓΑΛΒΑΝΙΣΜΕΝΗ 13x100	128x1000x21	10,60
PP1315-INST	ΣΧΑΡΑ ΑΝΟΞΕΙΔΩΤΗ 13x100	128x1000x21	48,24



Για σταθερή και αθόρυβη εγκατάσταση:

- Οι σχάρες ασφαλίζουν πάνω στο κανάλι με ειδικό εξάρτημα στερέωσης
- Κάθε κανάλι 1 μέτρου θα πρέπει να συνοδεύεται από σχάρα 1 μέτρου και 2 εξαρτήματα στερέωσης

ΤΕΡΜΑΤΙΚΑ & ΕΞΑΡΤΗΜΑΤΑ ΚΑΝΑΛΙΩΝ PP 13x100

ΚΩΔΙΚΟΣ	ΠΕΡΙΓΡΑΦΗ	ΔΙΑΣΤΑΣΕΙΣ (mm)	ΕΞΟΔΟΣ Φ	ΤΙΜΗ
				€
PP1307	ΤΕΡΜΑΤΙΚΟ 13x100 / 5 - ΜΑΥΡΟ	138x73	50-60	1,75
PP1308	ΤΕΡΜΑΤΙΚΟ 13x100 / 7,5 - ΜΑΥΡΟ	138x99	50-75	2,00
PP1309	ΤΕΡΜΑΤΙΚΟ 13x100 / 15 - ΜΑΥΡΟ	138x161	50-75	2,25
PP1314	ΤΕΡΜΑΤΙΚΟ 13x100 / 5 - ΓΚΡΙ	138x73	50-60	2,10
PP1313	ΤΕΡΜΑΤΙΚΟ 13x100 / 7,5 - ΓΚΡΙ	138x99	50-75	2,20
PP1310	ΕΞΑΡΤΗΜΑ ΣΤΕΡΕΩΣΗΣ 13x100	-	-	1,00

*Ο σχεδιασμός των καναλιών επιτρέπει την γωνιακή σύνδεση χωρίς ειδικό εξάρτημα ή ειδική γωνιά

ΚΑΝΑΛΙΑ PVC ΜΕ ΣΧΑΡΑ ΑΛΟΥΜΙΝΙΟΥ



ΠΛΑΣΤΙΚΑ ΚΑΝΑΛΙΑ ΜΕ ΣΧΑΡΕΣ ΑΛΟΥΜΙΝΙΟΥ - ΣΕΤ ΤΥΠΟΣ "STAR DRAIN 65/100"

ΚΩΔΙΚΟΣ	ΠΕΡΙΓΡΑΦΗ	ΔΙΑΣΤΑΣΕΙΣ (mm)		ΤΙΜΗ €
		ΕΞ. ΔΙΑΣΤΑΣΗ	ΚΑΘ. ΑΝΟΙΓΜΑ	
LT-65/100-G	ΠΛΑΣΤΙΚΟ ΚΑΝΑΛΙ & ΣΧΑΡΑ ΑΛΟΥΜΙΝΙΟΥ - STAR DRAIN 65 - ΓΚΡΙ	65x1000x100	50x1000x90	49,88
LT-65/100-B	ΠΛΑΣΤΙΚΟ ΚΑΝΑΛΙ & ΣΧΑΡΑ ΑΛΟΥΜΙΝΙΟΥ - STAR DRAIN 65 - ΜΑΥΡΗ	65x1000x100	50x1000x90	63,38

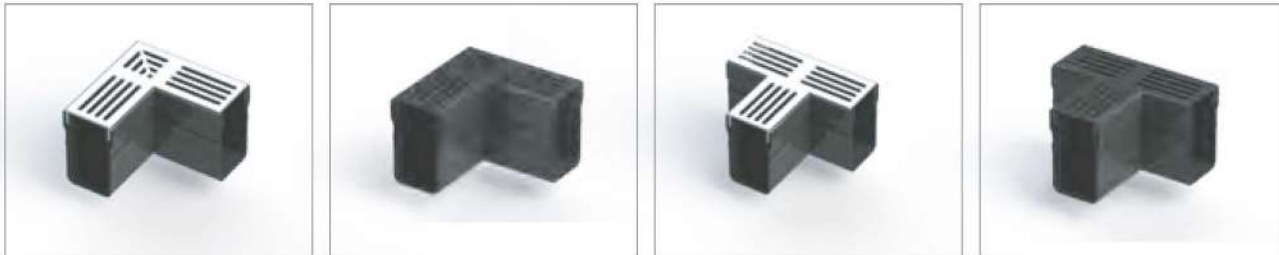

ΣΥΝΔΕΣΕΙΣ ΚΑΝΑΛΙΩΝ - ΓΩΝΙΑΚΗ & T "STAR DRAIN 65/100"

ΚΩΔΙΚΟΣ	ΠΕΡΙΓΡΑΦΗ	ΔΙΑΣΤΑΣΕΙΣ (mm)			ΤΙΜΗ €
		ΕΞ. ΔΙΑΣΤΑΣΗ	ΥΨΟΣ	ΚΑΘ. ΑΝΟΙΓΜΑ	
LTCOR-65-G	ΓΩΝΙΑΚΗ ΣΥΝΔΕΣΗ - STAR DRAIN 65 - ΓΚΡΙ	65x200/200	100/90	50x200/200	66,25
LTCOR-65-B	ΓΩΝΙΑΚΗ ΣΥΝΔΕΣΗ - STAR DRAIN 65 - ΜΑΥΡΗ	65x200/200	100/90	50x200/200	84,12
LTTAF-65-G	T ΣΥΝΔΕΣΗ - STAR DRAIN 65 - ΓΚΡΙ	65x200/150	100/90	50x200/150	72,75
LTTAF-65-B	T ΣΥΝΔΕΣΗ - STAR DRAIN 65 - ΜΑΥΡΗ	65x200/150	100/90	50x200/150	92,38



ΕΞΑΡΤΗΜΑΤΑ ΣΥΝΔΕΣΗΣ ΑΠΛΑ & ΜΕ ΕΞΟΔΟ Φ80 "STAR DRAIN 65/100"

ΚΩΔΙΚΟΣ	ΔΙΑΣΤΑΣΕΙΣ (mm)		ΤΙΜΗ €
	ΕΞ. ΔΙΑΣΤΑΣΗ	ΥΨΟΣ	
LTCON-65	100	72	7,50
LTCON-65/80	100	97	13,38

ΤΕΡΜΑΤΙΚΑ ΑΠΛΑ & ΜΕ ΕΞΟΔΟ Φ50 "STAR DRAIN 65/100"

ΚΩΔΙΚΟΣ	ΔΙΑΣΤΑΣΕΙΣ (mm)		ΤΙΜΗ €
	ΕΞ. ΔΙΑΣΤΑΣΗ	ΥΨΟΣ	
LTCUP-65	65	100	10,50
LTCUP-65/50	65	100	11,00

ΚΑΝΑΛΙΑ PVC ΜΕ ΣΧΑΡΑ ΑΛΟΥΜΙΝΙΟΥ



Με εργονομικό σχεδιασμό, νέο χαμηλότερο ύψος εγκατάστασης και σχάρα λεπτού πλάτους, προσφέρουν ευκολία στην τοποθέτηση σε υπάρχουσες αλλά και νέες κατασκευές.

MINI - ΠΛΑΣΤΙΚΑ ΚΑΝΑΛΙΑ ΜΕ ΣΧΑΡΕΣ ΑΛΟΥΜΙΝΙΟΥ - ΣΕΤ ΤΥΠΟΣ "MINI STAR DRAIN 65/60"

ΚΩΔΙΚΟΣ	ΠΕΡΙΓΡΑΦΗ	ΔΙΑΣΤΑΣΕΙΣ (mm)		ΤΙΜΗ €
		ΕΞ. ΔΙΑΣΤΑΣΗ	ΚΑΘ. ΑΝΟΙΓΜΑ	
LT-MINI-65/60-C	ΠΛΑΣΤΙΚΟ ΚΑΝΑΛΙ & ΣΧΑΡΑ ΑΛΟΥΜΙΝΙΟΥ - MINI STAR DRAIN 65 - ΓΚΡΙ	65x1000x 60	50x1000x50	47,40
LT-MINI-65/60-B	ΠΛΑΣΤΙΚΟ ΚΑΝΑΛΙ & ΣΧΑΡΑ ΑΛΟΥΜΙΝΙΟΥ - MINI STAR DRAIN 65 - ΜΑΥΡΗ	65x1000x 60	50x1000x50	60,28



ΣΥΝΔΕΣΕΙΣ ΜΙΝΙ ΚΑΝΑΛΙΩΝ - ΓΩΝΙΑΚΗ & T "MINI STAR DRAIN 65/60"

ΚΩΔΙΚΟΣ	ΠΕΡΙΓΡΑΦΗ	ΔΙΑΣΤΑΣΕΙΣ (mm)			ΤΙΜΗ €
		ΕΞ. ΔΙΑΣΤΑΣΗ	ΥΨΟΣ	ΚΑΘ. ΑΝΟΙΓΜΑ	
LTCOR-MINI-65-C	ΓΩΝΙΑΚΗ ΣΥΝΔΕΣΗ - MINI STAR DRAIN 65 - ΓΚΡΙ	65x150/150	60/50	50x140/150	62,98
LTCOR-MINI-65-B	ΓΩΝΙΑΚΗ ΣΥΝΔΕΣΗ - MINI STAR DRAIN 65 - ΜΑΥΡΗ	65x150/150	60/50	50x140/150	79,93
LTTAF-MINI-65-C	T ΣΥΝΔΕΣΗ - MINI STAR DRAIN 65 - ΓΚΡΙ	65x180/150	60/50	50x180/140	69,13
LTTAF-MINI-65-B	T ΣΥΝΔΕΣΗ - MINI STAR DRAIN 65 - ΜΑΥΡΗ	65x180/150	60/50	50x180/140	83,78



LTCON-MINI-65



LTCON-MINI-65/80



LTCUP-MINI-65



LTCUP-MINI-65/40

ΕΞΑΡΤΗΜΑΤΑ ΣΥΝΔΕΣΗΣ ΑΓΓΛ & ΜΕ ΕΞΟΔΟ Φ80 "MINI STAR DRAIN 65/60"

ΚΩΔΙΚΟΣ	ΔΙΑΣΤΑΣΕΙΣ (mm)		ΤΙΜΗ €
	ΕΞ. ΔΙΑΣΤΑΣΗ	ΥΨΟΣ	
LTCON-MINI-65	100	25	7,12
LTCON-MINI-65/80	100	50	12,70

ΤΕΡΜΑΤΙΚΑ ΑΓΓΛ & ΜΕ ΕΞΟΔΟ Φ50 "MINI STAR DRAIN 65/60"

ΚΩΔΙΚΟΣ	ΔΙΑΣΤΑΣΕΙΣ (mm)		ΤΙΜΗ €
	ΕΞ. ΔΙΑΣΤΑΣΗ	ΥΨΟΣ	
LTCUP-MINI-65	65	60	9,98
LTCUP-MINI-65/40	65	60	10,47

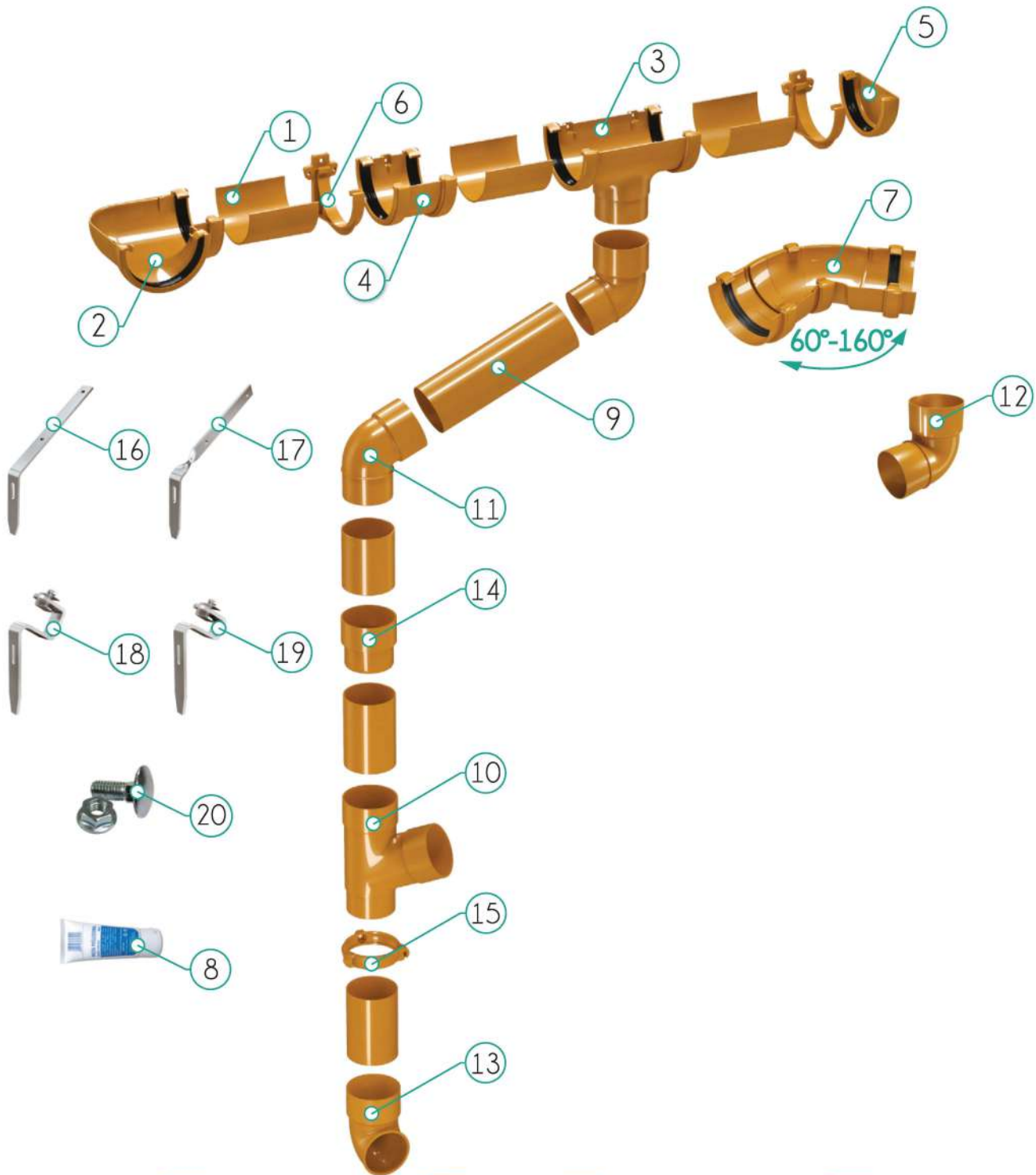

WHITE
(RAL 9010)
(ΛΕΥΚΟ)



BEIGE
(RAL 1015)
(ΜΠΕΖ)



GREY
(RAL 7038)
(ΓΚΡΙ)



TERRACOTTA
(RAL 8023)
(ΤΕΡΑΚΟΤΑ)



BROWN
(RAL 8019)
(ΚΑΦΕ)



BLACK
(RAL 9017)
(ΜΑΥΡΟ)



BORDEAU
(RAL 3009)
(ΜΠΟΡΝΤΟ)



SILVER
(ΑΣΗΜΙ)
PMMA

















COPPER
(ΧΑΛΚΟΣ)
PMMA

Σημείωση:

Οι τιμές των υδροροών χρώματος SILVER (ΑΣΗΜΙ) είναι ίδιες με των υδροροών χρώματος COPPER (ΧΑΛΚΟΣ)

ΥΔΡΟΡΟΕΣ ΠΛΑΣΤΙΚΕΣ

1		ΑΝΟΙΚΤΗ ΥΔΡΟΡΡΟΗ 120/65 (3 ΜΕΤΡΑ)	ΤΙΜΗ 12,50	11		ΓΩΝΙΑ (Α-Θ) ΚΑΘΟΔΟΥ 67° - Ø80	ΤΙΜΗ 4,10
2		ΓΩΝΙΑ ΥΔΡΟΡΡΟΗΣ 90°	ΤΙΜΗ 9,80	12		ΓΩΝΙΑ (Α-Θ) ΚΑΘΟΔΟΥ 87° - Ø80	ΤΙΜΗ 4,10
3		ΤΑΦ ΚΑΘΟΔΟΥ Ø80	ΤΙΜΗ 10,70	13		ΤΕΡΜΑΤΙΚΗ ΓΩΝΙΑ ΚΑΘΟΔΟΥ Ø80	ΤΙΜΗ 4,30
4		ΕΝΩΣΗ ΥΔΡΟΡΡΟΩΝ	ΤΙΜΗ 7,80	14		ΣΥΝΔΕΣΜΟΣ Α-Θ ΣΩΛΗΝΑ Ø80	ΤΙΜΗ 4,10
5		ΤΑΠΑ ΥΔΡΟΡΡΟΗΣ	ΤΙΜΗ 3,90	15		ΣΤΗΡΙΓΜΑ ΣΩΛΗΝΑ Ø80	ΤΙΜΗ 3,30
6		ΣΤΗΡΙΓΜΑ ΑΝΟΙΚΤΗΣ ΥΔΡΟΡΡΟΗΣ ΜΕΤΩΠΗΣ	ΤΙΜΗ 2,50	16		ΣΤΗΡΙΓΜΑ ΟΡΙΖΟΝΤΙΑΣ ΕΠΙΦΑΝΕΙΑΣ	ΤΙΜΗ 4,10
7		ΓΩΝΙΑ ΥΔΡΟΡΡΟΗΣ 60° ΕΩΣ 160°	ΤΙΜΗ 19,50	17		ΣΤΗΡΙΓΜΑ ΚΑΘΕΤΗΣ ΕΠΙΦΑΝΕΙΑΣ	ΤΙΜΗ 5,20
8		ΛΙΠΑΝΤΙΚΟ ΣΩΛΗΝΑΡΙΟ	ΤΙΜΗ 11,00	18		ΣΤΗΡΙΓΜΑ ΥΔΡΟΡΡΟΗΣ ΓΙΑ ΚΕΡΑΜΙΔΙ	ΤΙΜΗ 5,20
9		ΣΩΛΗΝΑΣ Ø80 (3 ΜΕΤΡΑ)	ΤΙΜΗ 15,20	19		ΣΤΗΡΙΓΜΑ ΥΔΡΟΡΡΟΗΣ ΓΙΑ ΕΛΛΕΝΙΤ	ΤΙΜΗ 5,20
10		ΔΙΑΚΛΑΔΩΣΗ (ΤΑΦ) ΚΑΘΟΔΟΥ 67° - Ø80	ΤΙΜΗ 8,00	20		ΜΠΟΥΛΟΝΙ ΚΑΙ ΠΑΞΙΜΑΔΙ M6x16 ΓΙΑ ΑΓΚΙΣΤΡΑ ΔΟΚΟΥ	ΤΙΜΗ 3,20

ΥΔΡΟΡΟΕΣ ΜΕΤΑΛΛΙΚΕΣ

ΚΑΤΟΠΙΝ ΖΗΤΗΣΗΣ

ΥΔΡΟΡΡΟΗ ΣΤΕΓΗΣ ΠΑΧΟΥΣ 0,50mm



ΓΑΛΒΑΝΙΖΕ ΒΑΜΜΕΝΟ ΑΝΟΞΕΙΔΩΤΟ ΧΑΛΚΙΝΟ			

ΓΩΝΙΑ ΣΤΕΓΗΣ ΕΣΩΤΕΡΙΚΗ/ΕΞΩΤΕΡΙΚΗ ΠΡΕΣΣΑΡΙΣΤΗ



ΓΑΛΒΑΝΙΖΕ ΒΑΜΜΕΝΟ ΑΝΟΞΕΙΔΩΤΟ ΧΑΛΚΙΝΟ			

ΥΠΟΔΟΧΗ



ΤΥΠΟΣ	ΓΑΛΒΑΝΙΖΕ	ΒΑΜΜΕΝΟ	ΑΝΟΞΕΙΔΩΤΟ	ΧΑΛΚΙΝΟ
Ø80				
Ø100				

ΓΛΑΣΤΡΑ ΠΑΡΑΔΟΣΙΑΚΗ



ΤΥΠΟΣ	ΓΑΛΒΑΝΙΖΕ	ΒΑΜΜΕΝΟ	ΑΝΟΞΕΙΔΩΤΟ	ΧΑΛΚΙΝΟ
Ø80				
Ø100				

ΓΩΝΙΑ ΚΑΤΕΒΑΣΙΑΣ



ΤΥΠΟΣ	ΓΑΛΒΑΝΙΖΕ	ΒΑΜΜΕΝΟ	ΑΝΟΞΕΙΔΩΤΟ	ΧΑΛΚΙΝΟ
Ø80				
Ø100				

ΤΑΥ ΚΑΤΕΒΑΣΙΑΣ ΑΡΙΣΤΕΡΟ/ΔΕΞΙ



ΤΥΠΟΣ	ΓΑΛΒΑΝΙΖΕ	ΒΑΜΜΕΝΟ	ΑΝΟΞΕΙΔΩΤΟ	ΧΑΛΚΙΝΟ
Ø80				
Ø100				

ΥΔΡΟΡΟΕΣ ΜΕΤΑΛΛΙΚΕΣ

ΚΑΤΟΠΙΝ ΖΗΤΗΣΗΣ

ΥΔΡΟΡΡΟΗ ΚΑΤΕΒΑΣΙΑΣ ΣΕ 3m

ΤΥΠΟΣ	ΓΑΛΒΑΝΙΖΕ	ΒΑΜΜΕΝΟ	ΑΝΟΞΕΙΔΩΤΟ	ΧΑΛΚΙΝΟ
Ø80				
Ø100				



ΣΥΝΔΕΣΜΟΣ ΥΔΡΟΡΡΟΩΝ(ΜΟΥΦΑ)

ΓΑΛΒΑΝΙΖΕ	ΒΑΜΜΕΝΟ	ΑΝΟΞΕΙΔΩΤΟ	ΧΑΛΚΙΝΟ

ΤΑΓΙΑ ΥΔΡΟΡΡΟΗΣ ΣΤΕΓΗΣ



ΓΑΛΒΑΝΙΖΕ	ΒΑΜΜΕΝΟ	ΑΝΟΞΕΙΔΩΤΟ	ΧΑΛΚΙΝΟ

ΣΤΗΡΙΓΜΑΤΑ ΥΔΡΟΡΡΟΗΣ ΜΕ ΛΑΜΑΚΙ 25*3mm



ΤΥΠΟΣ	ΓΑΛΒΑΝΙΖΕ	ΒΑΜΜΕΝΟ	ΑΝΟΞΕΙΔΩΤΟ	ΧΑΛΚΙΝΟ
25*3mm				

ΣΤΗΡΙΓΜΑΤΑ ΚΑΤΕΒΑΣΙΑΣ



ΤΥΠΟΣ	ΓΑΛΒΑΝΙΖΕ	ΒΑΜΜΕΝΟ	ΑΝΟΞΕΙΔΩΤΟ	ΧΑΛΚΙΝΟ
Ø80				
Ø100				

ΣΧΑΡΑ ΦΥΛΛΩΝ ΓΙΑ ΚΑΤΕΒΑΣΙΑ



ΓΑΛΒΑΝΙΖΕ	ΒΑΜΜΕΝΟ	ΑΝΟΞΕΙΔΩΤΟ	ΧΑΛΚΙΝΟ

ΔΙΑΘΕΣΙΜΑ ΧΡΩΜΑΤΑ



ΛΕΥΚΟ



ΜΠΕΖ



ΤΕΡΑΚΟΤΑ



ΠΡΑΣΙΝΟ



ΜΠΟΡΝΤΩ



ΣΩΛΗΝΕΣ ΑΡΔΕΥΣΗΣ 2ης ΓΕΝΙΑΣ

Εξωτ. Διαμ. (mm)	6ATM	10ATM	16ATM
16	-	-	-
20	-	1,90	2,30
25	-	2,00	3,00
32	-	2,40	3,60
40	0,96	3,00	4,50
50	1,27	3,70	5,60
63	1,99	4,70	7,10
75	2,81	5,60	8,40
90	4,02	6,70	10,10



ΣΩΛΗΝΕΣ ΠΟΣΙΜΟΥ ΝΕΡΟΥ 3ης ΓΕΝΙΑΣ

Εξωτ. Διαμ. (mm)	10ATM	12.5ATM	16ATM	20ATM
20	-	-	0,69	-
25	-	-	0,95	-
32	0,99	1,11	1,38	1,54
40	1,35	1,73	2,07	2,40
50	2,07	2,61	3,17	3,75
63	3,28	4,19	5,01	6,02
75	4,68	5,82	7,02	8,47
90	6,72	8,33	10,14	12,17
110	9,96	12,49	15,15	18,12

Για μεγαλύτερες διαμέτρους ή μεγάλες ποσότητες
επικοινωνήστε μαζί μας

ΡΑΚΟΡ ΠΟΛΥΑΙΘΥΛΕΝΙΟΥ Ρ.Ε.

ΡΑΚΟΡ ΑΡΣΕΝΙΚΑ PVC & PE



ΔΙΑΣΤΑΣΗ	ΤΙΜΗ
20x1/2"	4,19
25x3/4"	5,10
32x1"	6,89
40x1 1/4"	11,22
50x1 1/2"	16,58
63x2"	26,78
75x2 1/2"	-
90x3"	-

ΡΑΚΟΡ ΘΗΛΥΚΑ PVC & PE



ΔΙΑΣΤΑΣΗ	ΤΙΜΗ
20x1/2"	4,19
25x3/4"	5,10
32x1"	7,04
40x1 1/4"	11,29
50x1 1/2"	16,58
63x2"	26,78
75x2 1/2"	-
90x3"	-

ΡΑΚΟΡ ΣΥΝΔΕΣΜΟΥ PVC & PE



ΔΙΑΣΤΑΣΗ	ΤΙΜΗ
20x20	7,14
25x25	8,66
32x32	11,49
40x40	19,51
50x50	26,78
63x63	51,00
75x75	-
90x90	-

ΤΑΥ ΘΗΛΥΚΑ PVC & PE



ΔΙΑΣΤΑΣΗ	ΤΙΜΗ
20x1/2"x20	8,91
25x3/4"x25	11,49
32x1"x32	15,95
40x1 1/4"x40	29,95
50x1 1/2"x50	39,54
63x2"x63	71,42

ΤΑΥ ΣΥΝΔΕΣΗΣ PVC & PE



ΔΙΑΣΤΑΣΗ	ΤΙΜΗ
20x20x20	11,49
25x25x25	14,03
32x32x32	19,13
40x40x40	35,70
50x50x50	51,00
63x63x63	86,72

ΓΩΝΙΑ ΘΗΛΥΚΗ PVC & PE



ΔΙΑΣΤΑΣΗ	ΤΙΜΗ
32x1"x32	10,28
40x1 1/4"x40	17,86

ΓΩΝΙΑ ΣΥΝΔΕΣΗΣ PVC & PE



ΔΙΑΣΤΑΣΗ	ΤΙΜΗ
20x20	7,92
25x25	9,94
32x32	13,81

Για μεγαλύτερες διαμέτρους ή μεγάλες ποσότητες
επικοινωνήστε μαζί μας

ΕΞΑΡΤΗΜΑΤΑ 16ΑΤΜ

ΡΑΚΟΡ



ΔΙΑΣΤΑΣΗ	ΑΡΣ
20x½"	1,20
25x¾"	1,50
32x1"	1,80
40x1¼"	3,20
50x1½"	4,60
63x2"	6,60
75x2½"	17,00
90x3"	22,00
110x4"	37,50

ΤΑΥ ΡΑΚΟΡ



ΔΙΑΣΤΑΣΗ	ΑΡΣ	ΘΗΛ
20x¾"x20	2,50	3,95
25x¾"x25	3,10	6,20
32x1"x32	3,90	8,20
40x1¼"x40	7,20	14,70
50x1½"x50	9,90	19,70
63x2"x63	25,00	28,10
75x2½"x75	35,00	49,00
90x3"x90	65,00	76,00
110x4"x110	90,00	114,00

ΣΥΝΔΕΣΜΟΣ ΡΑΚΟΡ



ΔΙΑΣΤΑΣΗ	ΤΙΜΗ
20x20	1,90
25x25	2,10
32x32	2,65
40x40	4,60
50x50	6,60
63x63	10,50
75x75	25,80
90x90	36,60
110x110	68,00

ΤΑΥ ΣΥΝΔΕΣΜΟΣ ΡΑΚΟΡ



ΔΙΑΣΤΑΣΗ	ΤΙΜΗ
20x20x20	3,10
25x25x25	3,90
32x32x32	4,40
40x40x40	8,80
50x50x50	12,10
63x63x63	25,00
75x75x75	40,00
90x90x90	65,00
110x110x110	105,00

ΣΥΣΤΟΛΙΚΟΣ ΣΥΝΔΕΣΜΟΣ ΡΑΚΟΡ



ΔΙΑΣΤΑΣΗ	ΤΙΜΗ
50x40	6,30
63x50	10,50
40x32	4,50



ΤΕΡΜΑΤΙΚΟ ΡΑΚΟΡ

ΔΙΑΣΤΑΣΗ	ΤΙΜΗ
20	1,20
25	1,30
32	1,65
40	3,10
50	4,40
63	7,20
75	23,00
90	30,00
110	57,00

ΓΩΝΙΑ ΣΥΝΔΕΣΜΟΣ ΡΑΚΟΡ



ΔΙΑΣΤΑΣΗ	ΤΙΜΗ
25x25	2,80
32x32	3,75
40x40	6,10
50x50	8,80
63x63	12,30
75x75	27,00
90x90	36,00
110x110	70,00



ΓΩΝΙΑ ΡΑΚΟΡ

ΔΙΑΣΤΑΣΗ	ΑΡΣ	ΘΗΛ
20x¾"	1,55	3,60
25x¾"	2,00	4,30
32x1"	2,50	5,30
40x1¼"	4,62	8,40
50x1½"	5,50	11,20
63x2"	9,00	15,20

Για μεγαλύτερες διαμέτρους ή μεγάλες ποσότητες
επικοινωνήστε μαζί μας

ΕΞΑΡΤΗΜΑΤΑ ΗΛΕΚΤΡΟΣΥΝΤΗΕΗΣ P.N.16

ΗΛΕΚΤΡΟΜΟΥΦΑ



ΔΙΑΜΕΤΡΟΣ	ΤΙΜΗ
Ø 25	4,35
Ø 32	4,59
Ø 40	4,65
Ø 50	7,23
Ø 63	6,72
Ø 75	10,38
Ø 90	12,00
Ø 110	13,08
Ø 125	19,77
Ø 140	24,15
Ø 160	26,85
Ø 200	46,38
Ø 225	59,70
Ø 250	86,13
Ø 280	135,27
Ø 315	148,20

ΗΛΕΚΤΡΟΚΑΜΠΥΛΗ 90°



ΔΙΑΜΕΤΡΟΣ	ΤΙΜΗ
Ø 25	10,47
Ø 32	12,33
Ø 40	14,22
Ø 50	18,75
Ø 63	21,18
Ø 75	29,31
Ø 90	37,32
Ø 110	53,97
Ø 125	59,31
Ø 140	145,56
Ø 160	117,36
Ø 200	339,93

ΗΛΕΚΤΡΟΚΑΜΠΥΛΗ 45°



ΔΙΑΜΕΤΡΟΣ	ΤΙΜΗ
Ø 25	10,47
Ø 32	12,33
Ø 40	14,22
Ø 50	18,75
Ø 63	21,18
Ø 75	29,31
Ø 90	37,32
Ø 110	53,97
Ø 125	59,31
Ø 140	145,56
Ø 160	117,36
Ø 200	339,93

ΗΛΕΚΤΡΟΣΥΣΤΟΛΗ



ΔΙΑΜΕΤΡΟΣ	ΤΙΜΗ
Ø 63-32	16,32
Ø 63-40	16,32
Ø 63-50	16,32
Ø 75-50	22,35
Ø 90-63	22,56
Ø 90-75	30,75
Ø 110-63	41,63
Ø 110-90	38,25
Ø 160-110	77,16

ΗΛΕΚΤΡΟΤΑΦ



ΔΙΑΜΕΤΡΟΣ	ΤΙΜΗ
Ø 25	11,40
Ø 32	12,54
Ø 40	14,52
Ø 50	18,30
Ø 63	20,49
Ø 75	28,38
Ø 90	36,54
Ø 110	54,57
Ø 125	72,45
Ø 140	209,97
Ø 160	121,98
Ø 200	227,97

ΗΛΕΚΤΡΟΠΩΜΑ



ΔΙΑΜΕΤΡΟΣ	ΤΙΜΗ
Ø 25	7,92
Ø 32	9,03
Ø 40	9,93
Ø 50	15,06
Ø 63	16,65
Ø 75	26,16
Ø 90	37,20
Ø 110	47,73
Ø 125	58,65
Ø 140	78,15
Ø 160	82,38
Ø 200	127,83
Ø 225	162,75
Ø 250	242,49
Ø 280	335,43
Ø 315	422,61

Για μεγαλύτερες διαμέτρους ή μεγάλες ποσότητες
επικοινωνήστε μαζί μας

ΣΩΛΗΝΕΣ - ΕΞΑΡΤΗΜΑΤΑ ΠΙΕΣΕΩΣ PVC-U



ΓΩΝΙΑ 90°



ΓΩΝΙΑ 45°



ΔΙΑΜΕΤΡΟΣ	10atm	16atm
Ø 20	-	-
Ø 25	-	1,70
Ø 32	-	1,92
Ø 40	-	2,40
Ø 50	1,99	2,94
Ø 63	3,08	4,65
Ø 75	4,43	6,59
Ø 90	6,38	9,48
Ø 110	7,61	11,40
Ø 125	9,60	14,37
Ø 140	12,00	18,00
Ø 160	15,69	23,40
Ø 200	27,56	41,13
Ø 250	-	-

ΔΙΑΜΕΤΡΟΣ	ΤΙΜΗ
Ø 20	1,19
Ø 25	0,64
Ø 32	1,02
Ø 40	1,39
Ø 50	1,29
Ø 63	2,15
Ø 75	3,97
Ø 90	5,59
Ø 110	12,17
Ø 125	17,24
Ø 140	43,05
Ø 160	46,30
Ø 200	128,00
Ø 225	163,00
Ø 250	314,00
Ø 315	558,50
Ø 400	-

ΔΙΑΜΕΤΡΟΣ	ΤΙΜΗ
Ø 20	1,17
Ø 25	1,75
Ø 32	2,10
Ø 40	2,56
Ø 50	1,95
Ø 63	2,27
Ø 75	5,38
Ø 90	6,66
Ø 110	10,22
Ø 125	28,25
Ø 140	39,61
Ø 160	46,60
Ø 200	107,18
Ø 225	174,50
Ø 250	267,50
Ø 315	511,65
Ø 400	-

ΜΟΥΦΑ ΚΟΛΜΗΤΗ

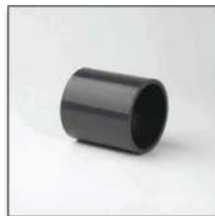

ΤΑΦ 90°



ΔΙΑΜΕΤΡΟΣ	ΤΙΜΗ
Ø 20	0,76
Ø 25	0,82
Ø 32	0,88
Ø 40	1,28
Ø 50	1,34
Ø 63	1,60
Ø 75	2,68
Ø 90	4,51
Ø 110	7,75
Ø 125	13,45
Ø 140	20,45
Ø 160	21,00
Ø 200	79,06
Ø 225	87,20
Ø 250	203,50
Ø 315	279,10
Ø 400	-

ΔΙΑΜΕΤΡΟΣ	ΤΙΜΗ
Ø 20	1,28
Ø 25	0,88
Ø 32	1,02
Ø 40	1,94
Ø 50	2,16
Ø 63	3,11
Ø 75	5,90
Ø 90	6,97
Ø 110	15,57
Ø 125	20,45
Ø 140	35,49
Ø 160	50,55
Ø 200	151,20
Ø 225	174,50
Ø 250	348,90
Ø 315	662,80
Ø 400	-

Για μεγαλύτερες διαμέτρους ή μεγάλες ποσότητες
επικοινωνήστε μαζί μας

ΕΞΑΡΤΗΜΑΤΑ ΠΙΕΣΕΩΣ PVC-U

ΣΥΣΤΟΛΗ ΚΟΜΜΗΤΗ



ΔΙΑΜΕΤΡΟΣ	ΤΙΜΗ
Ø 20 x 16	0,59
Ø 25 x 20	1,08
Ø 32 x 25	1,28
Ø 40 x 25	-
Ø 40 x 32	1,62
Ø 50 x 25	2,17
Ø 50 x 32	2,17
Ø 50 x 40	1,84
Ø 63 x 40	2,68
Ø 63 x 32	2,68
Ø 63 x 50	1,08
Ø 75 x 50	3,26
Ø 75 x 63	1,62
Ø 90 x 50	5,22
Ø 90 x 75	3,24
Ø 90 x 63	3,55
Ø 110 x 50	-
Ø 110 x 63	-
Ø 110 x 75	4,63
Ø 110 x 90	4,10
Ø 125 x 63	-
Ø 125 x 90	8,60
Ø 125 x 110	7,85
Ø 140 x 90	-
Ø 140 x 110	14,50
Ø 140 x 125	-
Ø 160 x 90	-
Ø 160 x 110	17,20
Ø 160 x 140	18,27
Ø 200 x 110	-
Ø 200 x 160	52,34
Ø 225 x 160	69,80
Ø 225 x 200	60,47
Ø 250 x 160	197,68
Ø 250 x 225	151,17
Ø 280 x 250	220,95
Ø 315 x 280	279,08
Ø 315 x 225	313,95
Ø 315 x 250	290,70
Ø 400 x 315	-
Ø 400 x 355	-

ΡΑΚΟΡ ΚΟΜΜΗΤΟ



ΔΙΑΜΕΤΡΟΣ	ΤΙΜΗ
Ø 20	3,03
Ø 25	3,50
Ø 32	4,66
Ø 40	5,83
Ø 50	5,91
Ø 63	7,20
Ø 75	15,08
Ø 90	23,70
Ø 110	44,20

ΜΙΚΤΟΙ ΣΥΝΔΕΣΜΟΙ ΑΡΣ. ΣΠΕΙΡΩΜΑ



ΔΙΑΜΕΤΡΟΣ	ΤΙΜΗ
Ø 20 x 25 x 3/4"	1,07
Ø 20 x 25 x 1/2"	1,07
Ø 25 x 32 x 3/4"	1,07
Ø 25 x 32 x 1"	-
Ø 32 x 40 x 1"	1,07
Ø 32 x 40 x 1 1/4"	-
Ø 40 x 50 x 1 1/4"	2,67
Ø 50 x 63 x 1 1/2"	2,27
Ø 63 x 75 x 2"	2,15
Ø 75 x 90 x 2"	4,50
Ø 75 x 90 x 2 1/2"	4,62
Ø 90 x 110 x 3"	6,46
Ø 90 x 110 x 4"	8,60
Ø 110 x 125 x 4"	7,54
Ø 75 x 90 x 3"	4,75
Ø 50 x 63 x 2"	2,47

ΒΑΛΒΙΔΕΣ ΑΝΤΕΠΙΣΤΡΟΦΗΣ



ΔΙΑΜΕΤΡΟΣ	ΤΙΜΗ
Ø 32	-
Ø 40	-
Ø 50	26,88
Ø 63	26,88
Ø 75	98,83
Ø 90	130,25
Ø 110	196,50

ΒΑΝΕΣ 16 ATM PVC-U



ΔΙΑΜΕΤΡΟΣ	ΤΙΜΗ
Ø 20	9,88
Ø 25	10,46
Ø 32	16,28
Ø 40	18,60
Ø 50	15,57
Ø 63	22,55
Ø 75	44,08
Ø 90	46,25
Ø 110	191,85

ΣΩΛΗΝΕΣ ΕΥΚΑΜΠΤΟΙ

GREEN PLEX



ΔΙΑΜΕΤΡΟΣ		ΠΙΕΣΗ ΛΕΙΤΟΥΡΓΙΑΣ	ΠΙΕΣΗ ΘΡΑΥΣΗΣ	ΒΑΡΟΣ	ΤΙΜΗ
inch	mm	bar	bar	g/m	
1/2	13	6	18	100	0,84
5/8	16	6	18	140	1,16
3/4	19	5	15	164	1,46
1	25	4	12	245	2,10

YELLOW PLEX



ΔΙΑΜΕΤΡΟΣ		ΠΙΕΣΗ ΛΕΙΤΟΥΡΓΙΑΣ	ΠΙΕΣΗ ΘΡΑΥΣΗΣ	ΒΑΡΟΣ	ΤΙΜΗ
inch	mm	bar	bar	g/m	
1/2	13	7	21	140	0,88
5/8	16	6	18	180	1,20
3/4	19	6	15	234	1,52
1	25	4	12	340	2,24

GREEN BLACK



ΔΙΑΜΕΤΡΟΣ		ΠΙΕΣΗ ΛΕΙΤΟΥΡΓΙΑΣ	ΠΙΕΣΗ ΘΡΑΥΣΗΣ	ΒΑΡΟΣ	ΤΙΜΗ
inch	MM	bar	bar	g/m	
1/2	13	12	36	180	1,14
5/8	16	12	36	220	1,40
3/4	19	8	24	280	1,86
1	25	7	21	420	2,76

AZZURO PLEX



ΔΙΑΜΕΤΡΟΣ		ΠΙΕΣΗ ΛΕΙΤΟΥΡΓΙΑΣ	ΠΙΕΣΗ ΘΡΑΥΣΗΣ	ΒΑΡΟΣ	ΤΙΜΗ
inch	mm	bar	bar	g/m	
1/2	13	12	36	180	1,14
5/8	16	12	36	220	1,40
3/4	19	8	24	280	1,86
1	25	7	21	420	2,76

TRICOPLEX BLACK



ΔΙΑΜΕΤΡΟΣ		ΠΙΕΣΗ ΛΕΙΤΟΥΡΓΙΑΣ	ΠΙΕΣΗ ΘΡΑΥΣΗΣ	ΒΑΡΟΣ	ΤΙΜΗ
inch	mm	bar	bar	g/m	
1/2	13	8	24	150	1,34
5/8	16	8	24	190	1,68
3/4	19	7	21	260	2,28
1	25	5	15	400	3,54

CRYSTAL PLEX



ΔΙΑΜΕΤΡΟΣ		ΠΙΕΣΗ ΛΕΙΤΟΥΡΓΙΑΣ	ΠΙΕΣΗ ΘΡΑΥΣΗΣ	ΒΑΡΟΣ	ΤΙΜΗ
inch	mm	bar	bar	g/m	
1/2	13	12	36	160	1,20
5/8	16	12	36	200	1,46
3/4	19	8	24	250	1,98
1	25	7	21	350	2,90

RED PLEX



ΔΙΑΜΕΤΡΟΣ		ΠΙΕΣΗ ΛΕΙΤΟΥΡΓΙΑΣ	ΠΙΕΣΗ ΘΡΑΥΣΗΣ	ΒΑΡΟΣ	ΤΙΜΗ
inch	mm	bar	bar	g/m	
1/2	13	14	42	220	2,10
5/8	16	14	42	290	2,78
3/4	19	10	30	370	3,72

ΣΩΛΗΝΕΣ ΣΠΙΡΑΛ

ΣΩΛΗΝΑ ΑΠΟΧΕΤΕΥΣΗΣ Α/Σ (-10°C ~ +60°C)



ΤΥΠΟΣ	Διάμετρος (mm)	Μήκος ρολού (m)	ΤΙΜΗ/μ
EX-130-16	16	1/4	0,96
EX-130-18	18	3/8	1,10
EX-130-22	22	1/2	1,58

ΝΕΡΟΣΩΛ Ε.Τ.



ΔΙΑΜΕΤΡΟΣ		ΠΙΕΣΗ	ΒΑΡΟΣ	ΤΙΜΗ
inch	mm	ΛΕΙΤΟΥΡΓΙΑΣ bar	g/m	
1	25	6	200	1,80
1 1/4	32	5	260	2,34
1 1/2	38	5	380	3,42
2	51	4	600	5,40
2 1/2	63	3	760	6,84
3	76	3	970	8,76

ΝΕΡΟΣΩΛ Μ.Τ.

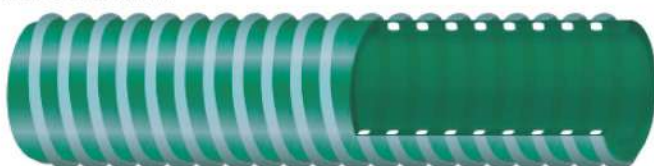

ΔΙΑΜΕΤΡΟΣ		ΠΙΕΣΗ	ΒΑΡΟΣ	ΤΙΜΗ
inch	mm	ΛΕΙΤΟΥΡΓΙΑΣ bar	g/m	
3/4	19	8	190	1,72
1	25	7	230	2,06
1 1/4	32	6	300	2,70
1 1/2	38	6	420	3,78
2	51	5	650	5,84
2 1/2	63	4	800	7,22
3	76	4	1150	10,36
3 1/2	90	4	1450	13,08
4	102	4	1700	15,32

ΔΙΑΦΑΝΟΣ ΜΕ ΣΥΡΜΑ (ΤΡΟΦΙΜΩΝ)

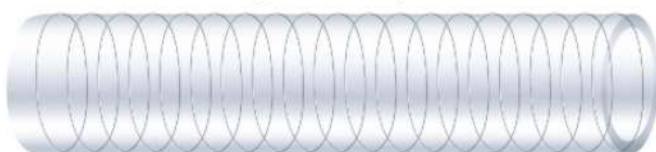

ΔΙΑΜΕΤΡΟΣ		ΠΙΕΣΗ	ΒΑΡΟΣ	ΤΙΜΗ
inch	mm	ΛΕΙΤΟΥΡΓΙΑΣ bar	g/m	
3/4	19	15	330	3,84
1	25	12	520	5,04
1 1/4	32	10	660	6,24
1 1/2	38	9	800	7,92
2	51	7	1300	13,44
2 1/2	63	6	1800	19,20
3	76	5	2300	25,20

ΓΚΡΙ ΑΝΑΡΡΟΦΗΣΕΩΣ Β.Τ.



ΔΙΑΜΕΤΡΟΣ		ΠΙΕΣΗ	ΒΑΡΟΣ	ΤΙΜΗ
inch	mm	ΛΕΙΤΟΥΡΓΙΑΣ bar	g/m	
1	25	7	555	5,66
1 1/4	32	6	680	6,92
1 1/2	38	5	775	7,88
2	51	5	1165	11,88
2 1/2	63	5	1700	17,32
3	76	4	1940	19,76
3 1/2	90	4	2425	24,72
4	102	3,5	3200	32,64



ΠΡΟΪΟΝΤΑ TURBO



TURBO TAPE

Ταινία διπλής όψης, γενικής χρήσης, απολύτως διαφανής. Προσφέρει γρήγορη, σταθερή και σίγουρη κόλληση. Κατάλληλη για εσωτερικούς και εξωτερικούς μη βρεχόμενους χώρους, σε επισκευές, βιομηχανία, αυτοκινητοβιομηχανία, χόμπι.

ΔΙΑΣΤΑΣΗ	ΤΙΜΗ
19mm x 1.5m	6,68
19mm x 10m	27,72



TURBO FIX & GO

Πολύ ισχυρό συγκολλητικό, με άμεση αρχική συγκράτηση, νέας τεχνολογίας MS, μεγάλης αντοχής και μόνιμα ελαστικό. Ενός συστατικού με βάση SMP - Υβριδικό Πολυμερές. Είναι ουδέτερου πολυμερισμού, άοσμο, χωρίς διαλύτες σιλικόνες και ισοκυανίτες. Φιλικό στο περιβάλλον.

ΜΕΓΕΘΟΣ	ΤΙΜΗ
290ml	18,64



TURBO FIX

Πανίσχυρο συγκολλητικό/σφραγιστικό, νέας τεχνολογίας MS, υψηλής αντοχής, μόνιμα ελαστικό ενός συστατικού με βάση SMP - Υβριδικό Πολυμερές. Κατάλληλο και εγκεκριμένο με πιστοποιητικό ISEGA για εφαρμογές σε χώρους προετοιμασίας τροφίμων. Άοσμο, χωρίς διαλύτες, σιλικόνες και ισοκυανίτες. Φιλικό στο περιβάλλον.

ΜΕΓΕΘΟΣ	ΤΙΜΗ
80ml	7,92

ΛΕΥΚΗ, ΔΙΑΦΑΝΗ, ΜΑΥΡΗ

ΜΕΓΕΘΟΣ	ΤΙΜΗ
290ml	12,96

ΛΕΥΚΗ, ΜΑΥΡΗ, ΓΚΡΙ, ΚΑΦΕ

ΜΕΓΕΘΟΣ	ΤΙΜΗ
600ml	19,36

ΛΕΥΚΗ, ΜΑΥΡΗ

ΜΕΓΕΘΟΣ	ΤΙΜΗ
290ml	18,24

ΔΙΑΦΑΝΗ



TURBO FIX extra flex

Μόνιμα ελαστικό (500%), σφραγιστικό νέας τεχνολογίας MS. Με δυνατότητα σφράγισης οριζόντιου και κάθετου αρμού ως 40mm. Υλικό ενός συστατικού με βάση SMP - Υβριδικό Πολυμερές. Πληροί τις προδιαγραφές ISEGA. Χωρίς διαλύτες, σιλικόνες και ισοκυανίτες. Φιλικό στο περιβάλλον.

ΜΕΓΕΘΟΣ	ΤΙΜΗ
290ml	9,02
600ml	12,64





ΠΡΟΪΟΝΤΑ TURBO



TURBO CLEAR

Μόνιμα ελαστικό(300%) σφραγιστικό/συγκολλητικό, νέας τεχνολογίας MS. Πληροί τις προδιαγραφές ISEGA. Ενός συστατικού με βάση SMP - Υβριδικό Πολυμερές. Είναι ουδέτερου πολυμερισμού, άοσμο, χωρίς διαλύτες, σιλικόνες και ισοκυανίτες. Φιλικό στο περιβάλλον.

ΜΕΓΕΘΟΣ	ΤΙΜΗ
290ml	12,72



TURBO MS

Μόνιμα ελαστικό (300% χρωματιστά, 250% διαφανές) σφραγιστικό/συγκολλητικό υλικό ενός συστατικού, νέας τεχνολογίας MS με βάση SMP - Υβριδικό Πολυμερές. Πληροί τις προδιαγραφές ISEGA. Άοσμο, χωρίς διαλύτες, σιλικόνες και ισοκυανίτες. Φιλικό στο περιβάλλον.

ΜΕΓΕΘΟΣ	ΤΙΜΗ
290ml	9,18
600ml	15,06

ΛΕΥΚΟ

ΜΕΓΕΘΟΣ	ΤΙΜΗ
290ml	12,36
600ml	20,88

ΔΙΑΦΑΝΕΣ



TURBO ALL-SEAL

Το απόλυτο σφραγιστικό με μόνιμη ελαστικότητα 600% και δυνατότητα σφράγισης οριζόντιου και κάθετου αρμού ως 50mm. Νέας τεχνολογίας MS. Πρόσφυση σε όλα σχεδόν τα υλικά, ακόμα και χωρίς primer. Μεγάλη αντοχή στη UV ακτινοβολία. Κατάλληλο και εγκεκριμένο με πιστοποιητικό ISEGA για εφαρμογές σε χώρους προετοιμασίας τροφίμων. Πληροί τις προδιαγραφές και τις απαιτήσεις IMO. Φιλικό στο περιβάλλον.

ΜΕΓΕΘΟΣ	ΤΙΜΗ
290ml	11,08
600ml	19,84



TURBO POOL & BATH

Καθαρή ουδέτερη σιλικόνη (100%). Απόλυτα ενδεδειγμένο για μόνιμη βύθιση σε νερό που εμπεριέχει ρυθμιστές PH και χλωριώσεις. Ιδανικό για σφράγιση σε εξωτερικούς χώρους και γυάλινες κατασκευές, με μεγάλη αντοχή στη UV ακτινοβολία.

ΜΕΓΕΘΟΣ	ΤΙΜΗ
310ml ΛΕΥΚΟ	14,60
310ml ΔΙΑΦΑΝΕΣ	15,88



TURBO SILICON

Αντιμυχλική - αντιμυκητιακή σιλικόνη, κατάλληλη για σφράγιση και συγκόλληση κατασκευών από γυαλί, αλουμίνιο, πορσελάνη και μη πορώδεις επιφάνειες.

ΜΕΓΕΘΟΣ	ΤΙΜΗ
280ml	6,67

ΛΕΥΚΟ, ΔΙΑΦΑΝΕΣ



TURBO ACRYLIC

Ελαστικό ακρυλικό μονωτικό. Με διαρκή ελαστικότητα, κάτω από κανονικές συνθήκες απομονώνει την υγρασία. Επαγγελματική ποιότητα με ISO 9001.

ΜΕΓΕΘΟΣ	ΤΙΜΗ
280ml	2,72

ΛΕΥΚΟ



TURBO KOMA

Πρώτη απόσταξης κυανοακρυλική (CA) κόλλα ταχείας συγκόλλησης για λείες επιφάνειες. Κατάλληλη για όλους τους συνδυασμούς υλικών.

ΜΕΓΕΘΟΣ	ΤΙΜΗ
5gr	4,62
10gr	7,24



KOMASUPER FAST

Κυανοακρυλική (CA) κόλλα ταχείας συγκόλλησης, κατάλληλη για όλους τους συνδυασμούς υλικών, εκτός PP & PE.

ΜΕΓΕΘΟΣ	ΤΙΜΗ
20gr	6,04



GUARD SLIP RESISTANT

Αντιολισθητική περιποίηση ολισθηρών ορυκτών επιφανειών. Αρκεί μία απλή εφαρμογή για να μην γλιστρούν οι επιφάνειες. Ιδανικό για οποιαδήποτε ολισθηρή επιφάνεια, ιδίως βρεγμένη: τμήματα γύρω από πισίνα, ταρατσες, τμήματα πεζοδρομίων κ.α.

ΜΕΓΕΘΟΣ	ΤΙΜΗ
750ml	67,16



KB - WT-250XL: Επαγγελματικό πιστόλι πίεσης για σωληνοειδείς σακούλες (σαλάμι) 600ml. Διαθέτει κύλινδρο αλουμινίου. Συνοδεύεται από δίσκο προώθησης και ακροφύσιο.

ΤΙΜΗ	36,02
5030250XL	

ΧΗΜΙΚΑ



ΚΑΘΑΡΙΣΤΙΚΟ ΣΩΛΗΝΩΝ PVC

ΠΟΣΟΤΗΤΑ	ΤΙΜΗ
1L†	22,20



ΚΟΛΛΑ PVC

ΠΟΣΟΤΗΤΑ	ΤΙΜΗ
1kg	32,16
500gr	22,96
250gr	13,10



ΚΟΛΛΑ PVC ΓΚΡΙ

ΠΟΣΟΤΗΤΑ	ΤΙΜΗ
1/4"	4,23
1/2"	7,06



ΚΟΛΛΑ PVC ΔΙΑΦΑΝΗ

ΠΟΣΟΤΗΤΑ	ΤΙΜΗ
1/4"	4,23
1/2"	7,06



PRIMER PVC

ΠΟΣΟΤΗΤΑ	ΤΙΜΗ
1/4"	4,56
1/2"	7,80

ΧΗΜΙΚΑ



ΜΙΝΙΟ

ΠΟΣΟΤΗΤΑ	ΤΙΜΗ
280gr	4,76

ΧΗΜΙΚΑ



ΓΟΜΑΛΑΚΑ

ΠΟΣΟΤΗΤΑ	ΤΙΜΗ
125ml	7,08



ΚΟΛΛΑ ΓΙΑ ΑΦΡΩΔΗ

ΠΟΣΟΤΗΤΑ	ΤΙΜΗ
235ml	5,28



ΚΟΛΛΑ ΔΥΟ ΣΥΣΤΑΤΙΚΩΝ

ΠΟΣΟΤΗΤΑ	ΤΙΜΗ
250gr+250gr	13,92



ΣΙΛΙΚΟΝΗ ΑΝΤΙΜΟΥΧΛΙΚΗ

ΧΡΩΜΑ	ΠΟΣΟΤΗΤΑ	ΤΙΜΗ
ΔΙΑΦΑΝΟ/ΛΕΥΚΟ	280ml	4,73



ΑΦΡΟΣ ΠΟΛΥΟΥΡΕΘΑΝΗΣ

ΧΡΩΜΑ	ΠΟΣΟΤΗΤΑ	ΤΙΜΗ
ΚΙΤΡΙΝΟ	300ml	5,40
ΚΙΤΡΙΝΟ	700ml	7,92
ΚΙΤΡΙΝΟ ΠΙΣΤΟΛΙΟΥ	700ml	9,04



- Αντιμouχλική
- Υψηλής ποιότητας
- Ίδανική για μπάνια, κουζίνες, κουφώματα
- Κατάλληλη για την σφράγιση βαμμένων μετάλλων, κεραμικών, γυαλιού, ξύλου και των περισσότερων πλαστικών (εκτός PE, PP και PTFE)
- Άριστη αντοχή στις καιρικές συνθήκες και την υπεριώδη ακτινοβολία

ΧΡΩΜΑ	ΠΟΣΟΤΗΤΑ	ΤΙΜΗ
ΔΙΑΦΑΝΟ/ΛΕΥΚΟ	280ml	5,20

ΧΗΜΙΚΑ



ΚΟΛΗΣΗ ΧΑΛΚΟΥ BRIDGIT

ΠΟΣΟΤΗΤΑ	ΤΙΜΗ
200gr	30,38
450gr	59,10



ΑΛΟΙΦΗ ΧΑΛΚΟΥ BRIDGIT

ΠΟΣΟΤΗΤΑ	ΤΙΜΗ
114gr	6,65



ΑΛΟΙΦΗ ΧΑΛΚΟΥ

ΠΟΣΟΤΗΤΑ	ΤΙΜΗ
250gr	1,68



ΥΓΡΟ ΤΕΦΛΟΝ LOXEAL

ΠΟΣΟΤΗΤΑ	ΤΙΜΗ
50ml	12,75



ΦΙΑΛΗ MAPP GAS

ΠΟΣΟΤΗΤΑ	ΤΙΜΗ
-	9,20



ΚΟΛΗΣΕΙΣ

ΕΙΔΟΣ	ΤΙΜΗ
ΜΟΛΥΒΔΟΚΟΛΛΗΣΗ	45,60
ΧΑΛΚΟΚΟΛΛΗΣΗ	59,04



ΙΣΧΥΡΟ ΑΠΟΦΡΑΚΤΙΚΟ

ΠΟΣΟΤΗΤΑ	ΤΙΜΗ
1 Lt	7,80

ΧΗΜΙΚΑ



ΑΝΤΨΥΚΤΙΚΟ ΜΗ ΤΟ
ΠΡΟΠΥΛΕΝΟΓΛΥΚΟ

Βλέπε σελ. 36
Κατάλογο Ηλιακών



ΚΑΘΑΡΙΣΤΙΚΟ ΑΛΑΤΩΝ

ΠΟΣΟΤΗΤΑ	ΤΙΜΗ
4 lt	17,80



ΚΑΘΑΡΙΣΤΙΚΟ ΚΛΙΜΑΤ/ΚΩΝ
ΣΠΡΕΪ

ΠΟΣΟΤΗΤΑ	ΤΙΜΗ
500 ml	5,64

ΕΣΩΤΕΡΙΚΩΝ ΜΟΝΑΔΩΝ



ΚΑΘΑΡΙΣΤΙΚΟ ΚΛΙΜΑΤ/ΚΩΝ

ΠΟΣΟΤΗΤΑ	ΤΙΜΗ
4 lt	13,03

ΕΣΩΤΕΡΙΚΩΝ ΜΟΝΑΔΩΝ



ΚΑΘΑΡΙΣΤΙΚΟ ΚΛΙΜΑΤ/ΚΩΝ

ΠΟΣΟΤΗΤΑ	ΤΙΜΗ
4 lt	13,03



ΒΕΛΤΙΩΤΙΚΟ ΠΕΤΡΕΛΑΙΟΥ

ΠΟΣΟΤΗΤΑ	ΤΙΜΗ
1 lt	12,92



ΚΑΘΑΡΙΣΤΙΚΟ ΒΟΘΡΩΝ

ΠΟΣΟΤΗΤΑ	ΤΙΜΗ
4 lt	49,10



ΝΗΜΑ UNILOCK

ΠΟΣΟΤΗΤΑ	ΤΙΜΗ
80m	7,56
160m	16,76

ΝΗΜΑ SEALIT



ΠΟΣΟΤΗΤΑ	ΤΙΜΗ
150m	10,10

ΝΗΜΑ LOCTITE



ΠΟΣΟΤΗΤΑ	ΤΙΜΗ
150m	18,70

ΤΣΕΡΚΙ ΔΙΑΤΡΗΤΟ



ΠΟΣΟΤΗΤΑ	ΤΙΜΗ
0,7x12	4,20
0,8x17	6,24

ΛΑΜΕΣ ANKER



ΠΟΣΟΤΗΤΑ	ΤΙΜΗ
72	1,39

ΒΟΡΑΚΑΣ



ΜΕΓΕΘΟΣ	ΤΙΜΗ
100gr	2,16

ΑΤΣΑΛΟΚΑΡΦΑ



ΜΕΓΕΘΟΣ	ΤΙΜΗ
18mm	8,95
25mm	9,75

ΤΑΙΝΙΑ ΚΛΙΜΑΤΙΣΜΟΥ



ΠΟΣΟΤΗΤΑ	ΤΙΜΗ
50mmx20m με κόλλα	2,40
50mmx20m χ. κόλλα	1,68

ΤΑΙΝΙΑ ΜΕ ΜΟΝΩΣΗ



ΠΟΣΟΤΗΤΑ	ΤΙΜΗ
50mmx66mm	9,60
50mm x 9,1m με μόνωση	12,72

ΤΑΙΝΙΑ ΤΕΦΛΟΝ



ΠΟΣΟΤΗΤΑ	ΤΙΜΗ
1/2x10	0,48
3/4x15	1,80

ΑΛΟΥΜΙΝΟΤΑΙΝΙΑ



ΠΟΣΟΤΗΤΑ	ΤΙΜΗ
50mmx5mm	2,59
50mmx10mm	3,96

ΚΑΝΑΒΙ



ΠΟΣΟΤΗΤΑ	ΤΙΜΗ
1 kg	19,32



9 IN 1 ΚΑΤΣΑΒΙΔΙ ΚΑΣΤΑΝΙΑΣ

- ▶ Πρακτικό πολυεργαλείο με 9 μύτες
- ▶ 3 ίσιες μύτες, 3 μύτες σταυρού και 3 εξάγωνα παξιμάδια
- ▶ Δεξιόστροφη - αριστερόστροφη λειτουργία
- ▶ Βίδωμα με ένα χέρι - Αντιστροφή κατεύθυνσης με ένα χέρι
- ▶ Λαστιχένια λαβή για άνετη εργασία και ασφαλές αντιολισθητικό κράτημα
- ▶ Αντικαθιστά 9 εργαλεία
- ▶ Βάρος 100g



15 IN 1 ΠΟΛΥΕΡΓΑΛΕΙΟ

- ▶ Συμπαγές εργαλείο τσέπης
- ▶ Για βίδωμα, πριόνισμα και κόψιμο
- ▶ Μπορεί να "κλειδώσει" σε 3 διαφορετικές γωνίες 90°, 135°, 180°
- ▶ 2 bits με σχισμή (SL1/SL2), 3 bit σταυρωτού προφίλ (PH1/PH2/PH3), 2 εξάγωνα bit (H5/H6)
- ▶ 4 κλειδιά (πριζες) για παξιμάδια και εξαγωνικές κεφαλές βιδών μεγέθους 6/8/9/10 χιλ.
- ▶ 1 λεπίδα μαχαιριού από ανοξείδωτο χάλυβα
- ▶ 1 λεπίδα πριονιού από ανοξείδωτο χάλυβα
- ▶ 1 μαγνητικό στήριγμα μυτών με εξάγωνο στήριγμα
- ▶ 1 προσαρμογέα υποδοχής
- ▶ 1 τετράγωνος προσαρμογέα 14° εξάγωνο σε 14°
- ▶ Βολικές υποδοχές ενσωματωμένες στη λαβή
- ▶ Εργαλεία από ανοξείδωτο χάλυβα
- ▶ Στιβαρός σχεδιασμός για μεγάλη διάρκεια ζωής
- ▶ Βάρος 250g

TIMH 19,50



TIMH 14,50





HPC0142

Σωληνοκόφτης

2" 10-42mm

29.90



HPC 0232 Χαλκοκόφτης

Διάμετρος κοπής 3-32mm
Υψηλής ποιότητας μαχαίρι
Κόβει χαλκό και αλουμίνιο



8.90 €



Ψαλίδι Πλαστικών Σωλήνων PVC

Διάμετρος κοπής 3-42mm
Λειτουργία αυτόματου ανοίγματος

Μήκος

HPCS05428	193mm	7.90 €
------------------	-------	---------------



Μήκος

HPC 0442	225mm	12.90 €
-----------------	-------	----------------



Τσιμπίδα Υδραυλικών 90° Βαριάς Χρήσης

Υλικό ασάλι

11.90

Μέγεθος

Μέγεθος ανοίγματος

HPW 04011	1"	40mm	€
HPW 04151	1.5"	55mm	18.90 €
HPW 04021	2"	67mm	28.90 €



Τσιμπίδα Υδραυλικών 45° Βαριάς Χρήσης

Υλικό ασάλι

Μέγεθος

Μέγεθος ανοίγματος



HPW 04013	1"	40mm	11.90 €
HPW0 4153	1.5"	55mm	18.90 €
HPW 04023	2"	67mm	28.90 €





Γκαζοτανάλια Ρυθμιζόμενη

Cr-V μαύρο φινίρισμα
Ταχείας ρύθμισης με μπουτόν
Εργονομικές λαβές

2X FASTER
Quick-adjusting lower jaw

HPP 68258	10" / 250mm	15.90 €
------------------	-------------	----------------



Γαλλικά Κλειδιά

Cr-V φινίρισμα ματ
Εργονομική λαβή

	Μέγεθος	Ρύθμιση σιαγώνων	
HADW 131068	6"	0-25mm	7.90 €
HADW 131088	8"	0-30mm	9.90 €
HADW 131108	10"	0-35mm	12.90 €
HADW 131128	12"	0-40mm	16.90 €

Γαλλικά Κλειδιά με Σιαγόνες Διπλής Λειτουργίας



HADWS088 6" 0-24mm **8.50 €**



HADWG0810 10" 0-52mm **16.90 €**

Γκαζοτανάλια

Cr-V μαύρο φινίρισμα
Εργονομικές λαβές



HPP 28258	10" / 250mm	8.50 €
------------------	-------------	---------------

Γκαζοτανάλια

Cr-V μαύρο φινίρισμα
Εργονομικές λαβές



HPP 03300	12" / 300mm	10.90 €
------------------	-------------	----------------

ΕΡΓΑΛΕΙΑ ΧΕΙΡΟΣ



Μυτοσίμπιδο

Cr-V μαύρο φινίρισμα
Εργονομικές λαβές
Εγγύηση 10 ετών



HLNP 28168	Ίσιο	6" / 160mm	6.50 €
HBNP 28168	Κυρτό	6" / 160mm	6.90 €



ΗΚΗΛΡS 2831 Σετ 3 τεμ Εργαλεία Χειρός

Cr-V μαύρο φινίρισμα
Εργαλεία χειρός κοντού υπομόχλιου για 30% λιγότερη δύναμη
Εργονομικές λαβές
Εγγύηση 10 ετών

Περιέχει:
1 τεμ Πένσα 8" / 200mm
1 τεμ Πλαγιόκοπτης 6" / 160mm
1 τεμ Μυτοσίμπιδο 7" / 180mm



19.90 €



Αλφάδι Βαρέως Τύπου

Πλευρική προστασία από πτώσεις
V-σχήμα υποδοχή για τη μέτρηση με 3 αλφάδια για οριζόντια, κάθετη και 45° μέτρηση

HSL 08030	30cm	7.90 €
HSL 08040	40cm	9.90 €
HSL 08060	60cm	12.90 €
HSL 08080	80cm	14.90 €
HSL 08100	100cm	16.90 €
HSL 08120	120cm	19.90 €

Σφυρί Μηχανικού

Ατσάλι
Εργονομική λαβή



HMHS81001	100g	3.90 €
HMHS82001	200g	4.50 €
HMHS83001	300g	4.90 €
HMHS85001	500g	6.90 €

Βαριοπούλα

Ατσάλι
Εργονομική λαβή



HSTHS81000	1kg	8.90 €
HSTH8803	1.5kg	12.90 €
HSTH8804	2kg	14.90 €

HHF 3038 Σιδηροπρίονο

Μέγεθος 12" / 300mm
Εργονομική λαβή

4.90 €



HSBKT 12245 Πριονόλαμες Σιδήρου 5 τεμ

8.90 €



Βελόνι με Λαβή



Χάλυβας U71
Εργονομική λαβή

	Μήκος	
HCC 0841016	250mm	4.90 €
HCC 0841218	300mm	5.50 €

Καλέμι με Λαβή



Χάλυβας U71
Εργονομική λαβή

	Μήκος	Πλάτος	
HCCL 082210	250mm	22mm	4.90 €
HCCL 082412	300mm	24mm	5.50 €

HCG 0309 Πιστόλι Σιλικόνης 9"

Μήκος 235mm
Διάμετρος 51mm
Πάχος σκελετού 0.8mm
Μεταλλικός σκελετός
Οδοντωτός άξονας



3.50 €

HCG 0909 Πιστόλι Σιλικόνης 9"

Μήκος 235mm
Διάμετρος 51mm
Πάχος σκελετού 1mm
Μεταλλικός σκελετός
Οδοντωτός άξονας



5.50 €

HCG 1709 Πιστόλι Σιλικόνης 9"

Μήκος 235mm
Διάμετρος 55mm
Πάχος σκελετού 1.8mm
Λειτουργία μηδενικού σταξίματος
Λαβή από αλουμίνιο

7.90 €





Κλειδιά Άλλεν Σουγιάς

8 τεμ κλειδιά Άλλεν
Cr-V

HHK 14081	2-8mm	7.90 €
-----------	-------	--------



HFMFT 0115 Πολυεργαλείο 15 Λειτουργιών

Stainless steel*
Αναδιπλούμενο
Συνολικό μέγεθος 155mm
Κλειστό μέγεθος 100mm

15
Function

Λειτουργίες:

- | | |
|-------------------------|----------------------------------|
| 1. Μυτοσίμπιδο | 9. Οδοντωτό μαχαίρι |
| 2. Πένσα | 10. Πριόνι ξύλου |
| 3. Κόφτης σύρματος | 11. Γάντζος πολλαπλών
χρήσεων |
| 4. Μαχαίρι | 12. Γάντζος |
| 5. Ανοιχτήρι κονσερβών | 13. Εξωλκέας |
| 6. Ανοιχτήρι μπουκαλιών | 14. Λίμα νυχιών |
| 7. Κατσαβίδι ίσιο | 15. Καθαριστής νυχιών |
| 8. Κατσαβίδι σταυρού | |

Λαβές αλουμινίου με λαστιχένια επένδυση
Θήκη ζώνης

15.90 €



HMFK 8158 Πολυσουγιάς 15 Λειτουργιών

Stainless steel*
Κλειστό μέγεθος 95mm

15
Function

Λειτουργίες:

- | | |
|-------------------------|-----------------------|
| 1. Μαχαίρι | 13. Λίμα νυχιών |
| 2. Ανοιχτήρι κονσερβών | 14. Καθαριστής νυχιών |
| 3. Ανοιχτήρι μπουκαλιών | 15. Χαλκάς κλειδιών |
| 4. Τρυπητήρι δερμάτων | |
| 5. Ψαλίδι | |
| 6. Σουβλί | |
| 7. Κατσαβίδι ίσιο | |
| 8. Κατσαβίδι σταυρού | |
| 9. Γάντζος | |
| 10. Εξωλκέας | |
| 11. Πριόνι ξύλου | |
| 12. Τιρμπουσόν | |

Λαβή αλουμινίου



8.90 €



Σετ Κλειδιά Άλλεν

9 τεμ
Cr-V φινίρισμα ματ
Υψηλής αντοχής

HHK 11091	1.5-10mm	6.90 €
------------------	----------	---------------

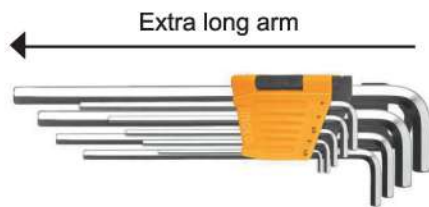

Σετ Κλειδιά Άλλεν Μακριά

9 τεμ
Cr-V φινίρισμα ματ
Υψηλής αντοχής

HHK 11092	1.5-10mm	7.90 €
------------------	----------	---------------

HKNS16001 Φαλτσέτα Πλαστική Μίνι

Διάσταση λάμας 18 x 100mm
Μήκος 152mm
Αυτόματο κλείδωμα



0.90 €

HKNS 1807 Φαλτσέτα Μεταλλική

Διάσταση λάμας 18 x 100mm
Μήκος 158mm
Αυτόματο κλείδωμα



6PCS SK5 blades

6.50 €

HKNS28035 Φαλτσέτα Πλαστική

Διάσταση λάμας 18 x 100mm
Μήκος 173mm
Αυτόματο κλείδωμα



2.90 €

HKNSB112 Λάμες Φαλτσέτας

Μέγεθος 18 x 100mm
Πλαστικό κουτί 10τεμ



1.20 €

HKSD 0628 **Σετ 6 τεμ Κατσαβίδια**



Cr-V
 1 τεμ SL3 x 75mm
 1 τεμ SL4 x 100mm
 1 τεμ SL5.5 x 150mm
 1 τεμ PH0 x 75mm
 1 τεμ PH1 x 100mm
 1 τεμ PH2 x 125mm
 Εργονομική λαβή



8.90 €

HSDT 1408 **Δοκιμαστικά Κατσαβίδια**

Εύρος τάσης:
 ρεύματος AC 100 - 500V

Μονωμένη λαβή

* Στο μονοφασικό ρεύμα έχουμε τρία καλώδια. Την φάση, το ουδέτερο και την γείωση.

Η φάση είναι αυτή που μεταφέρει την τάση (ρεύμα) στα καλώδια.

Με την χρήση του δοκιμαστικού κατσαβιδιού, επιβεβαιώνουμε την ύπαρξη ή όχι ρεύματος, σε ένα καλώδιο.



3 x 140mm



Neon Bulb

1.20 €

AKISD 0202 **Κατσαβίδι Νάνος Διπλό 2 σε 1**

Cr-V

Κατσαβίδι με διπλή μύτη σταυρού (PH2) και ίσια (SL6)

Μήκος 75mm

Εργονομική λαβή



PH2



2.50 €

AKSDFL1208 **Κατσαβίδι Εύκαμπτο Σετ 8 τεμ**

Cr-V

Εύκαμπτος άξονας

Εργονομική λαβή

Περιέχει:

10 τεμ Μύτες 25mm SL5, SL6, SL7,

PH1, PH2, PH3,

T10, T15, T20, T25

1 τεμ Αντάπτορα 1/4"



5.90 €



PH2 ← → SL6



AKISD 0201

Κατσαβίδι Διπλό 2 σε 1

Cr-V

Κατσαβίδι με διπλή μύτη σταυρού (PH2) και ίσια (SL6)

Μήκος 160mm

Εργονομική λαβή

2.70 €



AKISD 0808

Κατσαβίδι Καστανιάς + 7 Μύτες

Cr-V

Εργονομική λαβή

Περιέχει:

7 τεμ Μύτες 25mm SL5, SL6,

PH1, PH2, PH3, T15, T20



4.90 €



HKSD 0458

Σετ 4 τεμ Κατσαβίδια

Cr-V

1 τεμ SL5 x 100mm

1 τεμ SL6 x 150mm

1 τεμ PH1 x 100mm

1 τεμ PH2 x 150mm

Ανπολισθητική λαβή



4.90 €

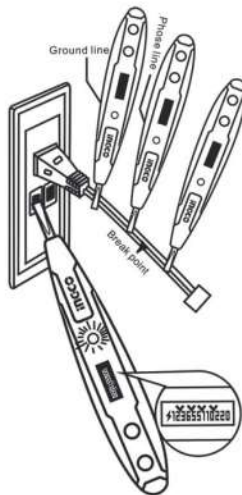

HSDT2201

Δοκιμαστικό Τάσης - Ανιχνευτής Ρεύματος

Εύρος μέτρησης τάσης:

• εναλλασόμενου AC 100 - 500V

• συνεχούς DC 12 - 220V

LCD Οθόνη

Διάσταση 4 x 135mm

(μπαταρία ενσωματωμένη)

2.90 €



HESST30002

Όργανο Ελέγχου Ορθής Καλωδίωσης Πρίζας

Εύρος ελέγχου τάσης ρεύματος έως 300V AC
 Βύσμα VDE
 Υποδοχή τοποθέτησης σε σούκο
 Κατηγορία μέτρησης CAT II
 Δοκιμή ρελέ διαρροής RCD > 30mA (Αντιηλεκτροπληξιακό)
 Μέτρηση τάσης

Επτά καταστάσεις Led ένδειξης δοκιμής:

- Σωστή σύνδεση
- Ανοιχτός αγωγός γείωσης
- Ανοιχτός αγωγός ουδέτερου
- Ανοιχτός αγωγός φάσης
- Φάση και γείωση αντίστροφα
- Φάση και ουδέτερος αντίστροφα
- Φάση και γείωση αντίστροφα, με απουσία αγωγού γείωσης

13.90 €



DM200

Ψηφιακό Πολύμετρο Τάσης, Έντασης και Αντίστασης

Για συνεχόμενο και για εναλλασσόμενο ρεύμα (AC/DC)
 Εύρος μέτρησης: (εύρος ενδείξεων μέτρησης 2000)
 τάσης εναλλασσόμενου ρεύματος AC 200mV - 600V
 τάσης συνεχούς ρεύματος DC 200mV - 600V
 ένταση ρεύματος 20mA - 10A
 αντίστασης 200Ω - 2MΩ
 Οθόνη LCD με μεγάλα, ευδιάκριτα ψηφία
 Οπίσθιος φωτισμός (backlight)
 Συγκράτηση μέτρησης (hold)
 Έλεγχος συνέχειας με βομβητή (<30Ω)
 Αυτόματη απενεργοποίηση
 Κατηγορία μέτρησης CAT III

Περιέχει:
 Ζεύγος ακροδεκτών
 2 τμ 1.5V AAA αλκαλικές μπαταρίες

19.90 €



Μέτρο Ρολλό Μπρελόκ

Εξωτερικό υλικό ABS κίτρινο πλαστικό
Σύστημα μετρικό και Αγγλικό
Διπλός διακόπτης stop
Πρακτικός σχεδιασμός με μπρελόκ

HSMT26213	2m x 13mm	1.90 €
------------------	------------------	---------------



Μέτρο Ρολλό

Εξωτερικό υλικό ABS με λαστιχένια επικάλυψη
Μετρικό σύστημα
Αυτόματο κλείδωμα

HSMT0803.1	3m x 16mm	2.90 €
HSMT8805.1	5m x 25mm	5.90 €
HSMT08825.1	8m x 25mm	6.90 €
HSMT081025.1	10m x 25mm	8.90 €



HLDD0608 Μετρητής Αποστάσεων Laser 60m

Ιδανικό για μετρήσεις απόστασης, εμβαδού, όγκου και ύψους
LCD οθόνη με οπίσθιο φωτισμό (blacklight)
Εύρος μέτρησης 0.05 - 60m
Χρόνος μέτρησης 0.25 - 4sec
Ακρίβεια μέτρησης ± 2.0mm
Μονάδες μέτρησης m, ft, in, m², ft², m³
Κατηγορία Laser 620 - 690nm, <1mW, class 2
Αυτόματη απενεργοποίηση
Μνήμη 50 ενδείξεων μέτρησης και Ιστορικό μετρήσεων
8000 μετρήσεις ανά σει μπαταριών (ενδεικτικό)

Περιέχει:
2 τεμ 1.5V AAA αλκαλικές μπαταρίες
Υφασμάτινη θήκη (μπαίνει σε ζώνη)

69.90 €



HIT015501 Ηλεκτρονικός Μετρητής Θερμοκρασίας

LCD οθόνη με οπίσθιο φωτισμό (blacklight)
Εύρος μέτρησης θερμοκρασίας επιφανειών -30°C ~ 550°C
Ακρίβεια μέτρησης θερμοκρασίας -30°C ~ 0°C ± 3°C
0°C ~ 550°C ± 1.5%+2°C

Χρόνος μέτρησης < 0.5sec
Ανάλυση 0.1°
Απόσταση μέτρησης επιφανειών 3 - 10cm
Laser 630 - 670nm, <1mW, class 2
Αυτόματη απενεργοποίηση

Περιέχει:
2 τεμ 1.5V AAA αλκαλικές μπαταρίες

19.90 €

HETGA01

Επαγγελματικός Ψηφιακός
Ανιχνευτής Διαρροής Αερίων

Combustible Gas

Έγχρωμη LCD οθόνη με οπίσθιο φωτισμό (blacklight)
 Τύπος απεικόνισης Αντίστροφη
 Εύρος
 %LEL:0 έως 20.00%
 PPM:0 έως 9999 ppm
 Ευαισθησία ανίχνευσης διαρροής Περίπου 50 ppm
 Ακρίβεια +/- 10% F.S (μεθάνιο)
 Ένδειξη συναγερμού Οπτική και ηχητική
 Αυτόματος μηδενισμός Στην ενεργοποίηση
 Αυτόματη απενεργοποίηση

Περιέχει: 3 τεμ 1.5V AAA αλκαλικές μπαταρίες
 Ανιχνεύσιμα αέρια: Ακετόνη, ασετυλίνη, αλκοόλη, αμμωνία, βενζόλιο, βουτάνιο, εθανόλη, οξειδίο του αιθυλενίου, βενζίνη, εξάνιο, υδρογόνο, μεθάνιο, νέφτι, φυσικό αέριο, αραιωτικά χρωμάτων, προπάνιο, διαλυτικά κ.τ.λ.

Αυτός ο ανιχνευτής διαρροής αερίων χρησιμοποιείται στον εντοπισμό διαρροών αερίων σε συνδέσμους και ενώσεις, στον προσδιορισμό του ποσοστιαίου κατώτερου ορίου έκρηξης LEL, τον υπολογισμό διαρροής αερίου σε PPM (parts per million).
 Επίσης χρησιμοποιείται για τη μέτρηση θερμοκρασίας περιβάλλοντος σε βαθμούς Κελσίου ή Φαρενάιτ.

79.90 €

SG306505

Γυαλιά Laser για Κόκκινη Δέσμη

Καθιστά πιο ορατές τις κόκκινες ακτίνες σε ανοιχτούς χώρους.



4.90 €

SG305205

Γυαλιά Laser για Πράσινη Δέσμη

Καθιστά πιο ορατές τις πράσινες ακτίνες σε ανοιχτούς χώρους.



4.90 €

ΕΡΓΑΛΕΙΑ ΜΕΤΡΗΣΗΣ

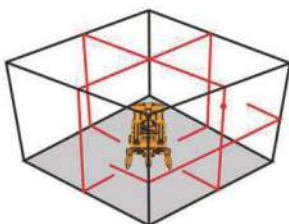

HLL306505 Αυτοαφαιδιαζόμενο Laser Σταυρού με 5 Κόκκινες Δέσμες

Λειτουργίες: 1 οριζόντια δέσμη,
4 κάθετες δέσμες χώρου και 1 κουκκίδα κεντραδόρος
Εμβέλεια **30m** (50m με ανιχνευτή)
Χρόνος μέτρησης < 3sec
Εύρος αυτοχωροστάθμισης ≤4°
Ακρίβεια χωροστάθμισης ± 0.2mm/m
Κόκκινο Laser **650nm**, <1mW, class 2
Αυτόματη απενεργοποίηση
Αυτοαφάδισμα σε αυτόματη λειτουργία και χειροκίνητα με την χρήση του ενσωματωμένου αφαδιού
Ακουστική προειδοποίηση, όταν το λέιζερ είναι τοποθετημένο πέρα από την περιοχή αυτοαφαιδιάσματος
Ρυθμιζόμενα σε ύψος πόδια στήριξης με μικρορύθμιση
Ρυθμιζόμενη περιστροφή 0-360° / 1°
Σύνδεση με τρίποδο υποδοχή 5/8"
Βαθμός προστασίας IP54

Περιέχει:
usb καλώδιο (για εναλλακτική τροφοδοσία από power bank)
Ιμάντα
Γυαλιά laser για κόκκινη δέσμη
4 τεμ 1.5V AA αλκαλικές μπαταρίες
Πλαστική βαλίτσα μεταφοράς

129.90 €

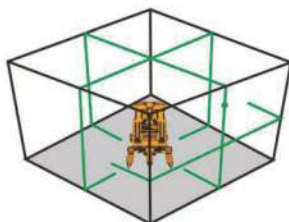

HLL305205 Αυτοαφαιδιαζόμενο Laser Σταυρού με 5 Πράσινες Δέσμες

Λειτουργίες: 1 οριζόντια δέσμη,
4 κάθετες δέσμες χώρου και 1 κουκκίδα κεντραδόρος
Εμβέλεια **30m** (60m με ανιχνευτή)
Χρόνος μέτρησης < 3sec
Εύρος αυτοχωροστάθμισης ≤4°
Ακρίβεια χωροστάθμισης ± 0.2mm/m
Πράσινο Laser **520nm**, <1mW, class 2
Αυτόματη απενεργοποίηση
Αυτοαφάδισμα σε αυτόματη λειτουργία και χειροκίνητα με την χρήση του ενσωματωμένου αφαδιού
Ακουστική προειδοποίηση, όταν το λέιζερ είναι τοποθετημένο πέρα από την περιοχή αυτοαφαιδιάσματος
Ρυθμιζόμενα σε ύψος πόδια στήριξης με μικρορύθμιση
Ρυθμιζόμενη περιστροφή 0-360° / 1°
Σύνδεση με τρίποδο υποδοχή 5/8"
Βαθμός προστασίας IP54

Περιέχει:
usb καλώδιο (για εναλλακτική τροφοδοσία από power bank)
Ιμάντα
Γυαλιά laser για πράσινη δέσμη
4 τεμ 1.5V AA αλκαλικές μπαταρίες
Πλαστική βαλίτσα μεταφοράς

209.90 €

*Εφαρμογές Laser με 5 κόκκινες ή πράσινες γραμμές λέιζερ και μία κουκκίδα κέντρο. (οι δέσμες δημιουργούν 2 διασταυρούμενες γραμμές στους τοίχους και στην οροφή καλύπτοντας όλη την επιφάνεια του χώρου)
Το λέιζερ είναι καινοτόμο σχεδιασμένο για ένα ευρύ φάσμα επαγγελματικών και DIY εργασιών, όπως:
· Κρέμασμα ντουλαπιών και ραφιών.

- Πέρασμα πλακιδιών δαπέδου και τοίχου.
- Τοποθέτηση γυψοσανίδας και ηχομονωτικών οροφών.
- Τοποθέτηση παραθύρων και θυρών.
- Μετράει γωνίες για δάπεδα, φράχτες, πύλες και πέργκολες.
- Κλίσεις για σκάλες, ράγες, στέγες και άλλα.

ΤΣΑΝΤΕΣ ΜΕΤΑΦΟΡΑΣ ΕΡΓΑΛΕΙΩΝ

HTBR0401 1 Εργαλειοθήκη Ζώνης

Μέγεθος 130 έως 240mm
Υφασμα με 600D υψηλής ανθεκτικότητας
4 θήκες



3.90 €

HTBR0301 1 Εργαλειοθήκη με Ζώνη

Μέγεθος 190 έως 290mm
Υφασμα με 600D υψηλής ανθεκτικότητας
1 θήκη για δραπανοκατσάβιδο
5 θήκες για εξαρτήματα



4.90 €



Μέγεθος ζώνης 92 έως 127mm
2 θήκες 26 x 23cm
1 θήκη 15 x 13cm
11 τσέπες
2 θέσεις για σφυριά

HTBR02031 Εργαλειοθήκη - Ζώνη



18.90 €



HBR0101 Εργαλειοθήκη Σακίδιο Πλάτης

Μέγεθος 45 x 34 x 17cm
Υφασμα με 600D υψηλής ανθεκτικότητας
Άκαμπτο πλαίσιο για εύκολο άνοιγμα και πρόσβαση στο εσωτερικό.
Αφαιρούμενο διαχωριστικό με 6 υποδοχές εργαλείων (λουράκια) και 2 τσέπες για εργαλεία.
Εξωτερικά 2 τσέπες στα πλάι και 14 υποδοχές εργαλείων (λουράκια) μπροστά
Ανακλαστική λωρίδα μπροστά.
Εργονομική επένδυση στη πλάτη με πλέγμα αερισμού
Ξεχωριστοί χώροι αποθήκευσης για Laptop και ηλεκτρικά εργαλεία.
Ενισχυμένοι πλαστικός πάτος



*Ιδανική χρήση για μεταφορά εργαλείων, για υπολογιστή Laptop, καθώς και για εκδρομές.

24.90 €

*Δεν συμπεριλαμβάνονται τα εργαλεία στις εικόνες

ΤΣΑΝΤΕΣ ΜΕΤΑΦΟΡΑΣ ΕΡΓΑΛΕΙΩΝ

HTBG281328 Εργαλειοθήκη Τσάντα 13"

Μέγεθος μήκος 330mm (13")
 Ακαμπτο πλαίσιο για εύκολο άνοιγμα
 Εσωτερικά ενιαίος χώρος
 Εξωτερικά 3 θήκες
 Ενισχυμένος πλαστικός πάτος
 Διάσταση 33 x 19cm



7.90 €

HTBG28161 Εργαλειοθήκη Τσάντα 16"

Μέγεθος μήκος 406mm (16")
 Ακαμπτο πλαίσιο για εύκολο άνοιγμα
 Ενισχυμένος πλαστικός πάτος
 Μέγεθος: 41 x 29 x 21cm
 8 Εσωτερικές θήκες
 σε έναν ενιαίο χώρο,
 Εξωτερικά 6 θήκες



14 θήκες

11.90 €



HTBGL05 Εργαλειοθήκη Τσάντα Ανοιχτή

Μέγεθος μήκος 406mm (16")
 1680D πολυεστέρας (Αδιάβροχο)
 Ατσάλινη λαβή με μαλακή επένδυση
 14 Εσωτερικές και εξωτερικές τσέπες για εργαλεία
 Σχεδίαση κλειστής δομής.
 Ρυθμιζόμενος ιμάντας ώμου.
 Ενισχυμένος άκαμπτος πλαστικός πάτος για προστασία
 από βρεγμένες επιφάνειες.
 Μέγιστο φορτίο 20kg

44.90 €

Εργαλειοθήκη Μεταλλική

3 επιπέδων
 με 4 ραφάκια
 και 1 κεντρικό
 Πάχος λαμαρίνας
 0.6~0.8mm



HTB03	404 x 200 x 195mm	39.90 €
HTB06	495 x 200 x 290mm	67.90 €



AG85038E Γωνιακός Τροχός

Ισχύς 850W
 Ταχύτητα χωρίς φορτίο 11000rpm
 Διάμετρος δίσκου Φ 115mm
 Άξονας M14

Restart Protection

Περιέχει:
 Προφυλακτήρα δίσκου
 Πλαϊνή λαβή
 Κλειδί

47.90 €



AG110018E Γωνιακός Τροχός

Ισχύς: 1100W
 Ταχύτητα χωρίς φορτίο: 11000rpm
 Διάμετρος Δίσκου: Φ 125mm
 Υποδοχή - Άξονας: M14
 Restart Protection = προστασία ακούσιας εκκίνησης

Περιέχει:
 Προφυλακτήρας δίσκου
 Πλαϊνή λαβή
 Κλειδί

Restart Protection

59.90 €



AG24008E Γωνιακός Τροχός

Ισχύς 2400W
 Ταχύτητα χωρίς φορτίο 6300rpm
 Διάμετρος δίσκου Φ 230mm
 Άξονας M14
 Εύκολη πρόσβαση στα καρβουνάκια

Περιέχει:
 Προφυλακτήρα δίσκου
 Πλαϊνή λαβή
 Κλειδί

129.90 €

ΗΛΕΚΤΡΙΚΑ ΕΡΓΑΛΕΙΑ



ID6808 Κρουστικό Δράπανο

Ισχύς 650W
 Ταχύτητα χωρίς φορτίο 0-3000rpm
 Κρούσεις 0-48000ipm
 Υποδοχή τσοκ 1.5-13mm
 Ηλεκτρονικά ρυθμιζόμενο
 Δεξιόστροφο - Αριστερόστροφο

Περιέχει:
 1 τεμ Χειρολαβή
 1 τεμ Κλειδί τσοκ
 1 τεμ Οδηγό βάθους

39.90 €



ID8508 Κρουστικό Δράπανο

Ισχύς 850W
 Ταχύτητα χωρίς φορτίο 0-2700rpm
 Κρούσεις 0-43200ipm
 Υποδοχή τσοκ 1.5-13mm
 Ηλεκτρονικά ρυθμιζόμενο
 Δεξιόστροφο - Αριστερόστροφο

Περιέχει:
 1 τεμ Χειρολαβή
 1 τεμ Κλειδί τσοκ
 1 τεμ Οδηγό βάθους

59.90 €



RGH9028 Πιστολέτο Περιστροφικό Κρουστικό

Ισχύς 800W
 Ταχύτητα χωρίς φορτίο 0-1100rpm
 Κρούσεις 0-4000bpm
 Κρουστική ισχύς 2.5 J
 Λειτουργία συμπλέκτη

Δυνατότητες τρυπήματος:
 Μπετόν 26mm,
 Ατσάλι 13mm,
 Ξύλο 30mm

Περιέχει:
 3 τεμ Αριίδες SDS plus
 1 τεμ Βελόνι
 1 τεμ Καλέμι
 1 τεμ Οδηγό βάθους, Πλαστική βαλίτσα

89.90 €

RS8008 Σπαθόσεγα

Ισχύς 750W
 Ταχύτητα χωρίς φορτίο 900-3300rpm
 Ηλεκτρονικά ρυθμιζόμενη
 Διαδρομή παλινδρόμησης 20mm
 Αυτόματο κούμπωμα λάμας
 Δυνατότητες κοπής:
 Μέταλλο 8mm
 Ξύλο 115mm



Περιέχει:
 1 τεμ Λάμα κοπής ξύλου
 1 τεμ Λάμα κοπής σιδήρου



84.90 €

ΗΛΕΚΤΡΙΚΑ ΕΡΓΑΛΕΙΑ



RH150028 Πιστολέτο Περιστροφικό Κρουστικό

Ισχύς 1500W
 Ταχύτητα χωρίς φορτίο 850rpm
 Κρούσεις 4400bpm
 Κρουστική ισχύς **5.5 J**
 Λειτουργία συμπλέκτη
 Αντικραδασμική πίσω λαβή

Δυνατότητες τρυπήματος:
 Μπετόν 32mm,
 Ατσάλι 13mm,
 Ξύλο 40mm

Περιέχει:
 3 τμ Αριδες SDS plus
 1 τμ Βελόνι
 1 τμ Καλέμι
 Πλαστική βαλίτσα

Βάρος: 6,5kg

119.90 €



RH18008 Πιστολέτο Περιστροφικό Κρουστικό

Ισχύς 1800W
 Ταχύτητα χωρίς φορτίο 850rpm
 Κρούσεις 4200bpm
 Κρουστική ισχύς **7.0 J**
 Λειτουργία συμπλέκτη
 Αντικραδασμική πίσω λαβή

Δυνατότητες τρυπήματος:
 Μπετόν 36mm,
 Ατσάλι 13mm,
 Ξύλο 42mm

Περιέχει:
 3 τμ Αριδες SDS plus
 1 τμ Βελόνι
 1 τμ Καλέμι
 Πλαστική βαλίτσα

Βάρος: 6,5kg

149.90 €



PDB 15006 Πιστολέτο Κρουστικό Σκαπτικό

Ισχύς 1500W
 Κρούσεις 1000-1900bpm
 Κρουστική ισχύς **6-25 J**
 Αντιδονητικό σύστημα
 Auto-stop καρβουνάκια κινητήρος
 Ηλεκτρονική σταθεροποίηση στροφών
Λίπανση γράσσου

Περιέχει:
 1 τμ Βελόνι
 1 τμ Καλέμι
 1 τμ Κατσαβίδι
 1 τμ Εξάγωνο κλειδί
 1 τμ Σωληνάριο γράσσου
 Πλαστική βαλίτσα

Βάρος: 11kg

319.90 €



PDB 17008

Κατεδαφιστικό Πιστολέτο

Ισχύς 1700W
 Κρούσεις 1900bpm
 Κρουστική ισχύς 45 J
 Αντιδονητικό σύστημα
Λίπανση λαδιού
Μήκος καλωδίου 4m

Περιέχει:
 1 τεμ Βελόνι
 1 τεμ Καλέμι
 2 τεμ Κλειδί άλλεν
 1 τεμ Εξάγωνο κλειδί
 Πλαστική βαλίτσα με ρόδες

279.90 €

P20S
BL MOTOR

INNOVATED BY INCO
INDUSTRIAL
 www.ingco.com



CRHLI20288

Πιστολέτο Περιστροφικό Κρουστικό Σκαπτικό Μπαταρίας 20V Li-Ion SOLO 4.5J

SOLO (χωρίς μπαταρία και φορτιστή)
 Ταχύτητα χωρίς φορτίο: 0-930rpm
 Κρούσεις: 0-4400bpm
 Κρουστική ισχύς 4.5J
 Τσοκ SDS plus,
 Αντικραδασμική πίσω λαβή,
 Brushless Motor (μοτέρ χωρίς καρβουνάκια)
 3 Λειτουργίες:
 • Διάτρηση με κρούση (σκυρόδεμα ή πέτρα)
 • Διάτρηση χωρίς κρούση σε ξύλο, μέταλλο, κεραμικά και πλαστικά
 • Σκαπτικό
 Δυνατότητες τρυπήματος : Μπετόν 28mm, Ατσάλι 13mm, Ξύλο 40mm

Περιεχόμενα συσκευασίας: 1 τεμ. Βελόνι,
 3 τεμ. Τρυπάνια 8-10-12mm,
 1 τεμ. Κλειδί,
 1 τεμ. Σωληνάριο γράσσου,
 Πλαϊνή χειρολαβή.

137.90 €

Battery and charger NOT included



PTWT 215002

Θερμοκόλληση Πλαστικών Υδραυλικών Σωληνών

Ισχύς
 1 ταχ 800W
 2 ταχ 1500W
 Θερμοστάτης 0-300°C

Περιέχει:
 6 τεμ Μήτρες 20-25-32-40-50-63mm
 1 τεμ Μετροταινία 3m
 1 τεμ Ψαλίδι πλαστικών σωληνών (διάμετρος κοπής έως 42mm)
 1 τεμ Κατσαβίδι σταυρού PH1 x 100mm
 1 τεμ Κλειδί άλλεν
 Μεταλλική βαλίτσα

84.90 €

ΕΡΓΑΛΕΙΑ ΜΠΑΤΑΡΙΑΣ



CKLI1203 ΣΕΤ 3 τεμ Εργαλεία Μπαταρίας 12V Li-Ion

Δραπανοκατσάβιδο Μπαταρίας:

Ταχύτητα χωρίς φορτίο 0-400/0-1500rpm,
Ροπή 20Nm,
Ρυθμίσεις ροπής 15+1,
Αυτόματο τσοκ 0.8-10mm
Φακός Μπαταρίας:
Led Ισχύς 1W,
Φωτεινή ροή (φωτεινότητα) 100 lumens

Παλμικό Κατσαβίδι Μπαταρίας:

Ταχύτητα χωρίς φορτίο 0-2000rpm,
Κρούσεις 0-2800ipm,
Ροπή 100Nm, Υποδοχή 1/4"

Περιέχει:

1 τεμ. Φορτιστής 2 ωρών,
2 τεμ. Μπαταρίες 12V 1.5Ah Li-ion,
3 τεμ. Μύτες, 3 τεμ. Καρυδάκια: 7, 8, 10mm,
Υφασμάτινη τσάντα μεταφοράς

109.90 €



CKLI2048 ΣΕΤ 3 τεμ Εργαλεία Μπαταρίας 20V Li-Ion

Δραπανοκατσάβιδο Μπαταρίας:

Ταχύτητα 0-400/0-1500rpm,
Ροπή 45Nm,
Ρυθμίσεις ροπής 15+1,
Υποδοχή τσοκ 0.8-10mm,
Led λάμπα εργασίας,
Βάρος: 1.00kg

Γωνιακός Τροχός Μπαταρίας:

Ταχύτητα κοπής 8500rpm,
Ταχύτητα λείανσης 3000rpm,
Διάμετρος δίσκου Φ 115mm,
Αξονας M14,
Brushless Motor (μοτέρ χωρίς καρβουνάκια),
Βάρος: 1.20kg

Φακός Προβολέας Μπαταρίας:

Ισχύς 1.5W,
Φωτεινή ροή (φωτεινότητα) 150±10% lumen,
Κεφαλή πολλαπλών θέσεων,
Βάρος: 0.80kg

279.90 €

1 τεμ. Φορτιστής 2 ωρών (4.0Ah)
2 τεμ Μπαταρίες 20V 4.0Ah Li-Ion
Δίσκοι κοπής σιδήρου 10 τεμ / κουτί
Προφυλακτήρας δίσκου
Πλαϊνή λαβή
Κλειδί
Υφασμάτινη τσάντα μεταφοράς



CKLI2008 ΣΕΤ 2 τεμ Εργαλεία Μπαταρίας 20V Li-Ion

Δραπανοκατσάβιδο Μπαταρίας

Ταχύτητα 0-400/0-1500rpm
Ροπή **45 Nm**
Ρυθμίσεις ροπής 15+1
Υποδοχή τσοκ 0.8-10mm,
Led λάμπα εργασίας



Πιστολέτο Περιστροφικό Κρουστικό Μπαταρίας

Ταχύτητα 0-900/min
Κρούσεις 0-5100bpm
Κρουστική ισχύς **1.5J**
Τσοκ SDS plus,
Μέγεθος τρυπανιού Φ έως 13mm
Led λάμπα εργασίας

Περιέχει:

Φορτιστής 1 ώρας, **2 Μπαταρίες 20V 2.0Ah Li-Ion**
Led ένδειξη κατάστασης μπαταρίας
Υφασμάτινη τσάντα μεταφοράς

229.90 €

ΕΡΓΑΛΕΙΑ ΜΠΑΤΑΡΙΑΣ



Battery and charger
NOT included

CIDLI206021

Κρουστικό Δραπανοκατσάβιδο Μπαταρίας 20V Li-Ion SOLO

SOLO (χωρίς μπαταρία και φορτιστή)

Ταχύτητα χωρίς φορτίο: 0-550/0-2000 rpm
Κρούσεις: 30000 bpm
Ροπή: 60 Nm
Ρυθμίσεις ροπής: 22+1+1
Υποδοχή - Άξονας: Αυτόματο μεταλλικό τσοκ έως 13mm
Led λάμπα εργασίας: Ναι
Λεπτομέρειες: Λειτουργία κλειδώματος άξονα
Brushless Motor (μοτέρ χωρίς καρβουνάκια)

Περιεχόμενα συσκευασίας:
1 τεμ. Διπλή μύτη 65mm Cr-V
3 τεμ. Τρυπάνια

P20S



Battery and charger
NOT included

CRSLI1152

Σπαθόσεγα Μπαταρίας 20V Li-Ion

SOLO (χωρίς μπαταρία και φορτιστή)

Ταχύτητα χωρίς φορτίο 0-2800/min
Δυνατότητες κοπής:
Μέταλλο 8mm
Ξύλο 115mm

69.90 €

Περιέχει:
1 τεμ Λάμα κοπής ξύλου
1 τεμ Λάμα κοπής μετάλλου

Εξαρτήματα		
SSB644D	Πριονόλαμες Ξύλου	2.90 €
SSB922EF	Πριονόλαμες Μετάλλου	5.90 €

P20S

BL MOTOR



Battery and charger
NOT included

CAGLI201158

Γωνιακός Τροχός Μπαταρίας 20V Li-Ion

SOLO (χωρίς μπαταρία και φορτιστή)

Ταχύτητα χωρίς φορτίο κοπής 9000/min
Ταχύτητα χωρίς φορτίο λείανσης 5500/min
Διάμετρος δίσκου Φ 115mm
Άξονας M14
Υποδοχές εξαερισμού για καλύτερη ψύξη του μοτέρ και της μπαταρίας

Περιέχει:
Προφυλακτήρα δίσκου
Πλαϊνή λαβή
Κλειδί

69.90 €



125 mm

CAGLI201258

Γωνιακός Τροχός Μπαταρίας 20V Li-Ion

SOLO (χωρίς μπαταρία και φορτιστή)

Ταχύτητα χωρίς φορτίο: κοπής 8500rpm / λείανσης 3000rpm
Υποδοχή - Άξονας: M14
Διάμετρος δίσκου Φ 125mm
Υποδοχές εξαερισμού για καλύτερη ψύξη του μοτέρ και της μπαταρίας

Περιέχει:
Προφυλακτήρα δίσκου
Πλαϊνή λαβή
Κλειδί

82.90 €

ΜΠΑΤΑΡΙΕΣ - ΦΟΡΤΙΣΤΕΣ

P20S



Μπαταρία 20V Li-Ion

INDUSTRIAL



- FBLI2001 2.0Ah **32.90 €**
- FBLI2002 4.0Ah **59.90 €**
- FBLI2003 5.0Ah **73.90 €**



FCLI12071E Φορτιστής 12V

Τάση 220V-240V~50/60Hz
Φορτίζει μπαταρία 12V 1.5Ah σε 2 ωρών
Ταιριάζει με όλα τα εργαλεία 12V Li-Ion INGCO

7.90 €



FCLI 2001E Φορτιστής 20V

Τάση: 110V-240V~50/60Hz
Τάση εξόδου: 20V
Φορτίζει μπαταρία 20V 2.0Ah σε 1 ώρα
Φορτίζει μπαταρία 20V 4.0Ah σε 2 ώρες

22.90 €



FBLI12152E Μπαταρία 12V 1.5Ah Li-Ion

Τάση 12V
Χωρητικότητα μπαταρίας 1.5Ah
Τεχνολογία μπαταρίας Li-Ion
Η μπαταρία ταιριάζει σε πολλαπλά εργαλεία μπαταρίας 12V Li-Ion

24.90 €

FCLI20411 Φορτιστής Μπαταρίας 20V

Τάση: 220V-240V
Τάση εξόδου: 21V
Ρεύμα εξόδου: 4A
Φορτίζει μπαταρία 20V 2.0Ah σε ~1/2 ώρα
4.0Ah σε ~1 ώρα
5.0Ah σε ~2 ώρες

P20S

INDUSTRIAL



29.90 €

FCLI2034E Φορτιστής Μπαταρίας 20V

Τάση: 110V-240V
Τάση εξόδου: 2 x 20V
Ρεύμα εξόδου: 4A
Φορτίζει μπαταρία 20V 2.0Ah σε ~1/2 ώρα
4.0Ah σε ~1 ώρα
5.0Ah σε ~1.5 ώρα

P20S



40V by 2x20V

Επαγγελματικό Ηλεκτρικό Διαμαντοδράπανο (Καροτιέρα)

DDM28001



Ισχύς 2800W
Τάση 220-240V
Ταχύτητα χωρίς φορτίο 800rpm
Μέγιστη διάμετρος διάτρησης 200mm
Υποδοχή ποτηροκορώνας M22
Βαλβίδα διακοπής νερού
Κινητήρας με καρβουνάκια
Μεταλλικό κιβώτιο γραναζιών
Παρέχει υψηλό βαθμό αποδοτικότητας για γρήγορη και καθαρή διάτρηση
Κόμπακτ και ελαφριά κατασκευή που είναι εύκολη στη μεταφορά και στην τοποθέτηση
Περιέχει βάση δραπάνου

329.90 €

Επαγγελματικό Διαμαντοδράπανο - Καροτιέρα

DDM38001



Μέγιστη διάμετρος διάτρησης 230mm
Υποδοχή ποτηροκορώνας M22
Διακόπτης ασφαλείας υπερφόρτωσης
Βαλβίδα διακοπής νερού
Μεταλλικό κιβώτιο γραναζιών
Παρέχει υψηλό βαθμό αποδοτικότητας για γρήγορη και καθαρή διάτρηση
Ιδανική χρήση: Σε συνδυασμό με ποτηροκορώνες νερού, το μηχάνημα προορίζεται για υγρή διάτρηση σε υλικά όπως σκυρόδεμα και οπλισμένο σκυρόδεμα. Η βάση στήριξης μπορεί να στερεωθεί σε τοίχο ή δάπεδο με άγκιστρα και με τον άξονα γρήγορης σύσφιξης. Δεν είναι κατάλληλο για γεώτρηση. Το μηχάνημα προορίζεται για διάτρηση σε δομικά υλικά για εργασίες ανακαίνισης και δομικές κατασκευές κ.λ.π

519.90 €

ΕΡΓΑΛΕΙΑ

**60-BFK310 Μαύρος Σουγιάς Μπρελόκ**

Με μοντέρνο, εργονομικό σχεδιασμό, άνετη λαβή, εξαιρετικά κοφτερός και ανθεκτικός στη χρήση. Ευέλικτο μέγεθος και μικρό βάρος για εύκολη μεταφορά.

Μήκος λεπίδας 6.5cm
Κλειστό μήκος 8.5cm
Συνολικό μήκος 15.3cm
Πάχος λεπίδας 2mm

3.50 €**Ατσαλίνα Απόφραξης**

59-010101	3m x 5mm	3.90 €
59-440105	5m x 5mm	4.90 €
59-010590	5m x 9mm	9.90 €
59-010102	10m x 9mm	15.90 €

**NEW****60-HT 0145 Φλόγιστρο Προπανίου**

Συνολικό μήκος 14.5cm
Μήκος φλόγιστρου 6.5cm
Διάμετρος φλόγιστρου 95mm
Περιστρεφόμενο ακροφύσιο 360°

Για χρήση με φιάλες αερίου προπανίου τύπου Mapp Gas. Αποτελεσματική ελεγχόμενη φλόγα στροβιλισμού υψηλής ενέργειας με ρυθμιστή έντασης. Ανθεκτική ορειχάλκινη και ανοξείδωτη κατασκευή. Λειτουργεί σε οποιαδήποτε θέση.

25.90 €**NEW****60-HTA 0150 Φλόγιστρο Προπανίου με Αυτόματη Ανάφλεξη**

Συνολικό μήκος 14.5cm
Μήκος φλόγιστρου 6.5cm
Διάμετρος φλόγιστρου 95mm
Περιστρεφόμενο ακροφύσιο 360°

Ανάφλεξη με το πάτημα ενός κουμπιού. Για χρήση με φιάλες αερίου προπανίου τύπου Mapp Gas. Αποτελεσματική ελεγχόμενη φλόγα στροβιλισμού υψηλής ενέργειας με ρυθμιστή έντασης. Ανθεκτική ορειχάλκινη και ανοξείδωτη κατασκευή. Λειτουργεί σε οποιαδήποτε θέση.

31.90 €**Γκαζοτανάλια με Κουμπί Ταχείας Ρύθμισης**

Cr-V, γυαλισμένο και βαμμένο σε μαύρο χρώμα
Με κουμπί ταχείας ρύθμισης για την τοποθέτηση του εργαλείου στο επιθυμητό μέγεθος, ανάλογα με το αντικείμενο εργασίας (σωλήνες, παξιμάδια, κτ.λ.)
Με αυτόματο κλειδώμα για ασφάλιση του εργαλείου στο επιθυμητό μέγεθος.
Με απόσταση κλεισίματος της λαβής που ασφαρίζει και μένει σταθερή, προς αποφυγή τραυματισμού του χρήστη.
Εργονομικές και άνετες λαβές με πλαστική επένδυση.

60-PP 10	10" / 250mm	9.90 €
60-PP 12	12" / 300mm	13.90 €

ΔΙΣΚΟΙ ΚΟΠΗΣ - ΕΙΔΗ ΠΡΟΣΤΑΣΙΑΣ



Δίσκοι Κοπής Σιδήρου 10 τεμ / κουτί

10 τεμ σε μεταλλική κασετίνα
Διάμετρος τρύπας 22.2mm
Επίπεδος δίσκος κοπής σιδήρου και INOX



MCD121155	115 x 22.2mm	6.90 € / κουτί
MCD121255	125 x 22.2mm	8.90 € / κουτί



Γάντια Νιτριλίου

Γάντια εργασίας χωρίς ραφές με επικάλυψη νιτριλίου στη παλάμη και στα δάχτυλα για τέλειο κράτημα.
Ελαστική μανσέτα για τέλεια εφαρμογή στον καρπό.
Ιδανικά για όλες τις χρήσεις.

HGNG 01-L	120 ζευ / κιβώτιο	1.20 €
HGNG 01-XL	120 ζευ / κιβώτιο	1.20 €

HSG 02 Γυαλιά Εργασίας

Εύπλαστο και ελαφρύ πλαίσιο από pvc
Λάστιχο στήριξης κεφαλής
Μοναδικός σχεδιασμός εξερισμού
Πολυανθρακικοί φακοί υψηλής διαφάνειας
Αντοχή στη φθορά



1.90 €

HSG07 Γυαλιά Εργασίας

Υλικό PC
Επίπεδο σταθερό σκίασης DIN 10
Κατάλληλα μόνο για ηλεκτροσυγκολλήσεις πονταρίσματος

Welding



2.90 €

*Μεγέθη γάντια No 9/L - Large, No 10/XL - Extra Large

ΠΥΡΟΣΒΕΣΗ



ΠΥΡΟΣΒΕΣΤΙΚΗ ΦΩΛΙΑ ΠΛΗΡΗΣ

ΠΟΣΟΤΗΤΑ	ΤΙΜΗ
50x50x13	57,00
72x62x18	274,00



ΞΗΡΗΣ ΣΚΟΝΗΣ

ΠΥΡΟΣΒΕΣΤΗΡΑΣ ΦΟΡΗΤΟΣ

ΠΟΣΟΤΗΤΑ	ΤΙΜΗ
6 Kg	64,00
12 Kg	133,00



ΣΠΡΙΝΓΚΛΕΡ 68 °C

ΤΙΜΗ
8,00



ΞΗΡΗΣ ΣΚΟΝΗΣ

ΠΥΡΟΣΒΕΣΤΗΡΑΣ ΟΡΟΦΗΣ

ΠΟΣΟΤΗΤΑ	ΤΙΜΗ
6 Kg	101,00
12 Kg	127,00

Climaland



YFANTIS GROUP